

# NovoPen Echo®

## Manual do utilizador

Leia atentamente este manual antes de utilizar a sua caneta NovoPen Echo® pela primeira vez para administrar insulina.

Na contracapa deste manual pode encontrar um guia rápido.



# Índice

**Diagrama das peças da caneta .....Interior da capa**

**Introdução .....Interior da capa**

**Notas importantes ..... 1**

**Preparação da caneta para a injeção**

Como introduzir um cartucho de insulina..... 2  
Se usar insulina branca e turva ..... 5  
Como colocar uma agulha nova..... 6  
Teste SEMPRE o fluxo de insulina antes da injeção..... 8  
Como seleccionar uma dose ..... 10

**Como injetar uma dose ..... 12**

**Após a injeção ..... 14**

**Como usar a memória de dose**

O que é a memória de dose? ..... 16  
Como ler a memória de dose ..... 17  
Como verificar a sua última dose ..... 18  
Como verificar a quantidade de insulina que ainda resta no cartucho ..... 19

**Se precisar de mais insulina do que a que resta no cartucho ..... 20**

**Como substituir um cartucho de insulina usado ..... 22**

**Mensagens especiais no visor da memória de dose ..... 24**

**Como cuidar da sua caneta ..... 26**

Cuidados a ter ..... 26  
Limpeza ..... 26  
Conservação ..... 27  
Como deitar fora ..... 27

**Garantia ..... 28**

Informação Técnica ..... 28



**Para mais informações ir a [novotraining.com/novopenecho/PT01](http://novotraining.com/novopenecho/PT01)**

# NovoPen Echo®

## Caneta



Tampa da caneta



Janela do cartucho

Escala do cartucho

Invólucro do cartucho

Cabeça do cursor do êmbolo

Cursor do êmbolo

Indicador de dose

Visor de dose

Botão injetor

Número de LOTE

Memória de dose

## Memória de dose

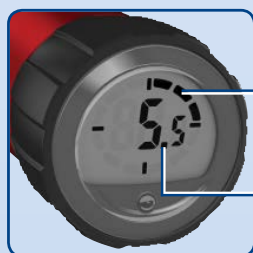

Número de horas desde a última injeção

Número de unidades injetadas da última vez

## Agulha descartável (exemplo)



Proteção exterior da agulha

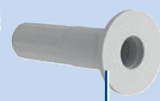

Proteção interior da agulha



Agulha



Selo de proteção

## Cartucho de insulina (cartucho Penfill® de 3 ml)



Extremidade de rosca (para enroscar a agulha)

Faixa com código de cor

Esfera de vidro (apenas na insulina branca e turva)

Êmbolo

# Introdução

**Obrigado por ter escolhido a NovoPen Echo®. A NovoPen Echo® é uma caneta de insulina reutilizável com função de memória de dose.**

**Deve ler atentamente este manual antes de utilizar a sua caneta** – mesmo que já tenha usado antes a caneta NovoPen Echo® ou outros sistemas de administração semelhantes da Novo Nordisk. O manual dir-lhe-á tudo o que precisa de saber sobre a sua caneta e como a utilizar.

A NovoPen Echo® é uma caneta injetora reutilizável concebida para utilização individual por doentes com diabetes, para autoinjeção de insulina. A caneta injetora utiliza cartuchos de insulina Penfill® de 3 ml e agulhas descartáveis da Novo Nordisk (fornecidas em separado). A caneta injetora permite ao utilizador marcar as doses necessárias de 0,5 a 30 unidades em intervalos de 0,5 unidades.

**A caneta tem uma memória de dose** que o ajuda a lembrar o número de unidades que injetou da última vez e o tempo que passou desde essa injeção.

**A caneta é durável**, o que significa que a pode reutilizar. Depois de utilizar toda a insulina de um cartucho, apenas tem de o substituir por um novo.

**Pode ter uma caneta de cor vermelha ou azul.** Verifique sempre o nome e a cor do cartucho antes de cada injeção, para ter a certeza de que contém a insulina certa.

**As trocas de insulina podem ter consequências clínicas graves.** Deste modo, caso utilize dois tipos de insulina, é recomendado que fale com o seu Profissional de Saúde sobre como evitar trocas de insulina.

## **Sobre este manual do utilizador:**

Ao longo deste manual, são apresentadas instruções passo a passo sobre como utilizar a sua caneta. As informações importantes e as informações adicionais estão destacadas com os seguintes símbolos:



### **Informação importante**

Preste especial atenção a estas notas, já que elas são importantes para uma utilização segura da caneta.

Se não seguir as instruções cuidadosamente, pode administrar insulina a menos ou a mais, ou mesmo nenhuma insulina.



### **Informação adicional**



## Notas importantes

1

- **Não utilize a NovoPen Echo® sem ter recebido formação adequada** do seu médico ou enfermeiro. Assegure-se de que se sente confiante para administrar uma injeção com a caneta antes de iniciar o seu tratamento. Atualize a formação em qualquer altura assistindo ao vídeo de formação *online* em [novotraining.com/novopenecho/PT01](http://novotraining.com/novopenecho/PT01)
- **Se for invisual ou tiver graves problemas de visão, não utilize a NovoPen Echo® sem ajuda.** Peça ajuda a uma pessoa que veja bem e que esteja treinada para utilizar a caneta NovoPen Echo®.
- **Teste SEMPRE o fluxo de insulina antes de cada injeção.** Não utilize a caneta se não sair um esguicho de insulina pela ponta da agulha quando testar o fluxo. Se não testar o fluxo de insulina, pode injetar muito pouca ou mesmo nenhuma insulina.
- **Se deixar cair a sua caneta,** verifique se o cartucho de insulina está danificado, por exemplo se tem fissuras. Se necessário, substitua o cartucho por um novo.
- **Se a sua caneta se desenroscar acidentalmente** entre injeções, é importante testar o fluxo de insulina antes da injeção seguinte. Pode precisar de o fazer várias vezes até ver um esguicho de insulina a sair pela ponta da agulha. Caso não apareça insulina, corre o risco de não injetar qualquer insulina.
- **A NovoPen Echo® foi concebida para ser usada com os cartuchos Penfill® de 3 ml** e as agulhas descartáveis **NovoFine® ou NovoTwist®** até 8 mm de comprimento.  
**A Novo Nordisk não se responsabiliza** por danos devidos à utilização da NovoPen Echo® com produtos diferentes destes.
- **Verifique sempre o nome e a cor do cartucho** para ter a certeza que contém o tipo de insulina de que precisa. Se injetar a insulina errada, o seu nível de açúcar no sangue pode ficar demasiado alto ou demasiado baixo.
- **Tenha sempre consigo uma caneta sobressalente,** uma quantidade suplementar da mesma insulina que utiliza e agulhas novas para o caso de perder ou danificar a sua caneta.
- **Nunca partilhe a sua caneta,** os cartuchos de insulina e as agulhas com outras pessoas. Eles são apenas para si.
- **Guarde sempre a sua caneta,** os cartuchos de insulina e as agulhas **fora da vista e do alcance de outras pessoas, especialmente das crianças.**
- **Guarde sempre a sua caneta consigo.** Não a deixe no carro nem em outros locais onde possa apanhar demasiado calor ou demasiado frio.
- Os cuidadores devem ter muito **cuidado ao manusear agulhas usadas,** de forma a evitarem picadas nas agulhas e infeções.

## 2 Como introduzir um cartucho de insulina

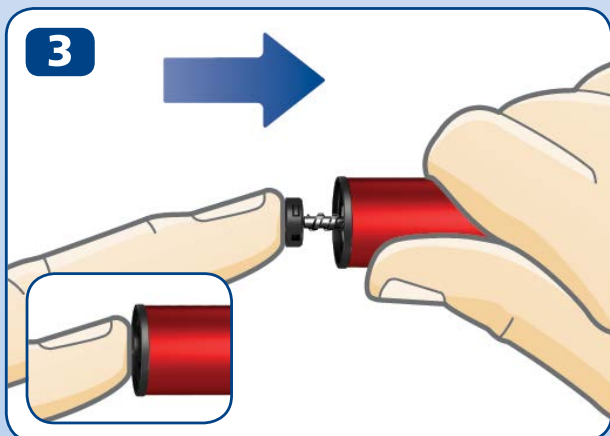
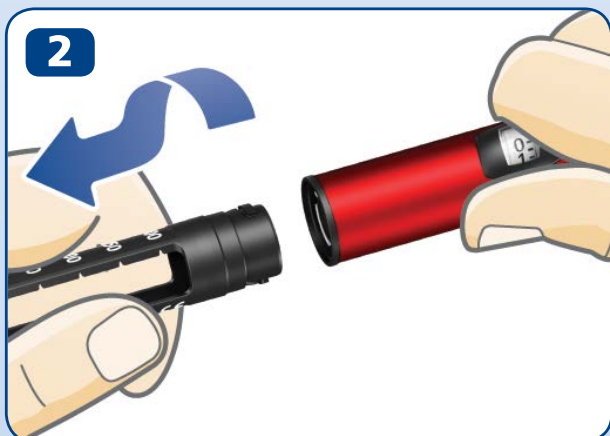
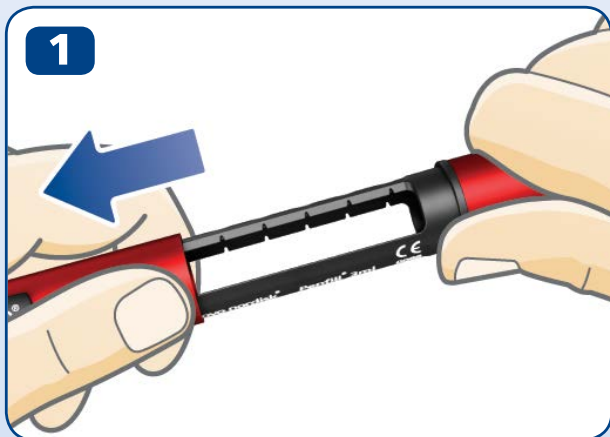

- Retire a tampa da caneta

Desenrosque o invólucro do cartucho. Coloque-o de lado para o utilizar mais tarde.

- **O cursor do êmbolo pode ficar saído para fora da caneta.** Se for o caso, **pressione-o completamente para dentro** até parar.

**i** O cursor do êmbolo e a cabeça do cursor do êmbolo podem estar soltos e moverem-se. Isto é normal e não afeta o funcionamento da caneta.

- Pegue num novo cartucho de insulina. Segure no invólucro preto do cartucho e deixe o cartucho deslizar para dentro do invólucro com a **extremidade de rosca em primeiro lugar**, conforme demonstrado na figura. A cor do seu cartucho pode ser diferente da cor apresentada na figura. A cor depende do tipo de insulina que utiliza.



**Verifique o nome e a cor** do cartucho para se certificar de que contém o tipo de insulina de que necessita. Se administrar a insulina errada, o seu nível de açúcar no sangue pode ficar demasiado alto ou demasiado baixo.

**Certifique-se de que o cartucho não está danificado**, por exemplo com fissuras. Veja como proceder **no folheto informativo da embalagem do cartucho Penfill® de 3 ml**.

**Certifique-se de que a insulina tem o aspeto que deve ter.** O folheto informativo do cartucho Penfill® de 3 ml indica-lhe qual o aspeto do seu tipo de insulina.

**A NovoPen Echo® foi concebida para ser usada com os cartuchos Penfill® de 3 ml e as agulhas descartáveis NovoFine® ou NovoTwist® até 8 mm de comprimento.**

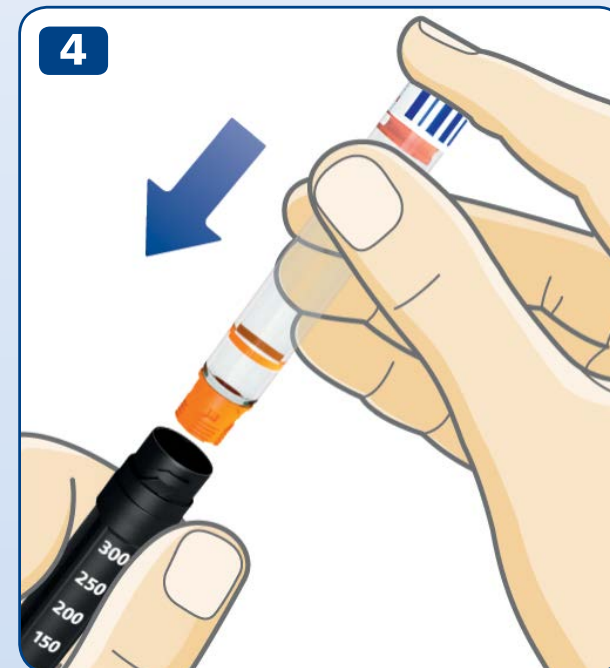

4

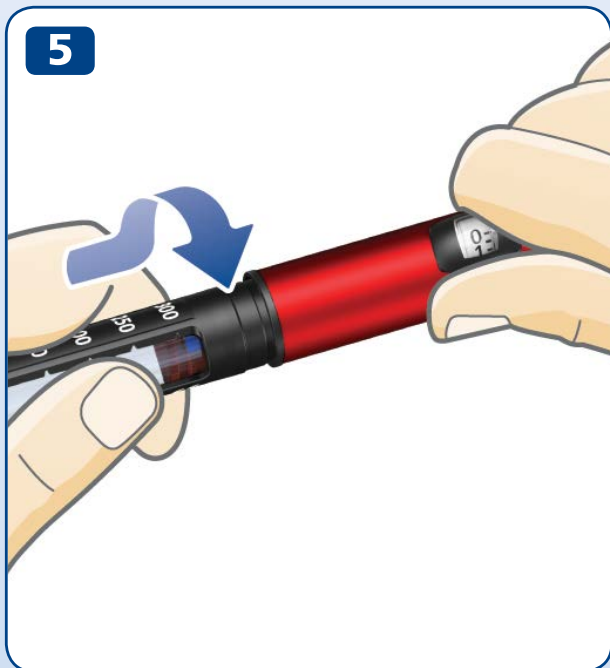

- Volte a enroscar o invólucro do cartucho, conforme a figura, até **sentir ou ouvir um estalido**.



## Se usar insulina branca e turva

5

Se utilizar um cartucho de insulina com aspeto turvo (suspensão de insulina de cor branca), deve **ressuspendê-la sempre imediatamente antes da injeção**. Ver o folheto informativo do cartucho Penfill® de 3 ml sobre como ressuspender o seu tipo de insulina.

**Certifique-se de que existe espaço suficiente no cartucho** antes de ressuspender a insulina:

O êmbolo deve estar **acima da linha branca** no invólucro do cartucho quando segurar na caneta conforme demonstrado na figura. Isto é necessário para permitir que a esfera de vidro se movimente livremente dentro do cartucho para ressuspender a insulina.

Se o êmbolo estiver abaixo da linha branca, substitua o cartucho de insulina por um cartucho novo, ver as páginas 22-23.



## 6 Como colocar uma agulha nova

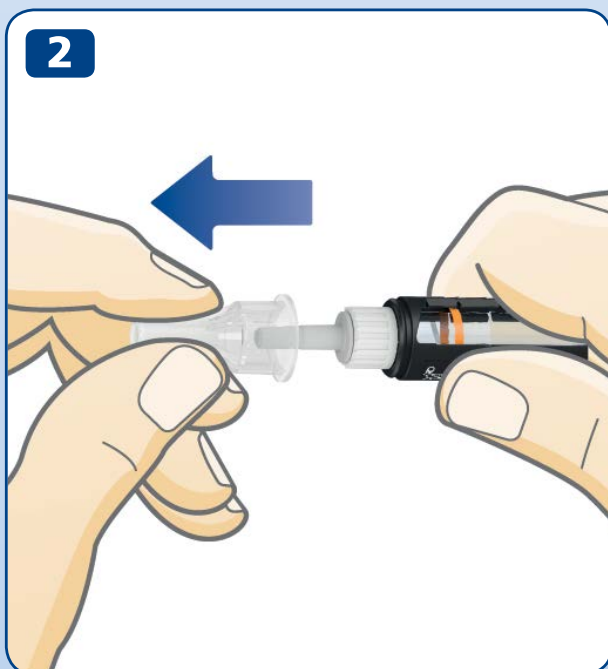
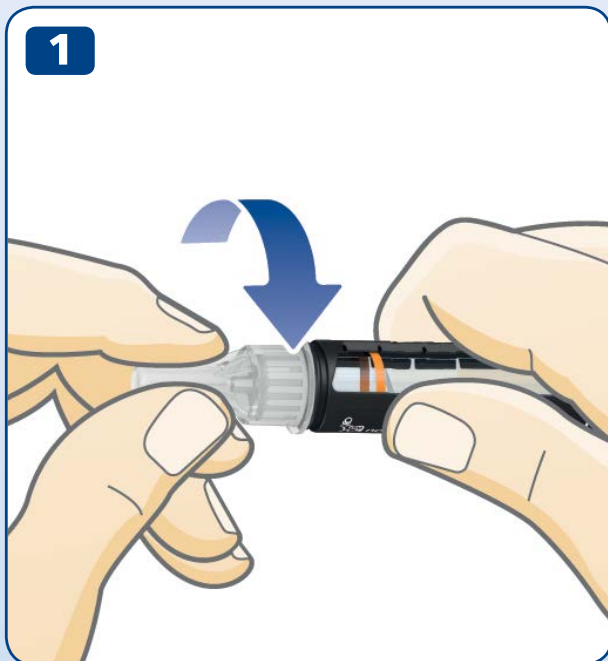

- Pegue numa agulha nova e retire o selo de proteção.
- Coloque a agulha **a direito** na caneta. **Enrosque-a até ficar bem segura.**

- Retire a proteção exterior da agulha e guarde-a. Será necessária após a injeção para retirar a agulha da caneta em segurança.

 **Use sempre uma agulha nova em cada injeção.** Isto reduz o risco de entupimento das agulhas, bem como de uma contaminação, infeção ou dose incorreta.

**Nunca utilize uma agulha dobrada ou danificada.**

**Não coloque uma agulha nova** na caneta sem estar pronto para a próxima injeção.

- Retire a proteção interior da agulha e deite-a fora.  
Pode aparecer uma gota de insulina na ponta da agulha. Isto é normal, mas deve, **mesmo assim, testar o fluxo de insulina.**



A agulha tem duas proteções. Tem de retirar ambas as proteções.

Se se esquecer de retirar as duas proteções, não irá injetar qualquer insulina e o seu nível de açúcar no sangue pode ficar demasiado alto.



A NovoPen Echo® foi concebida para ser usada com os cartuchos Penfill® de 3 ml e as agulhas descartáveis NovoFine® ou NovoTwist® até 8 mm de comprimento.

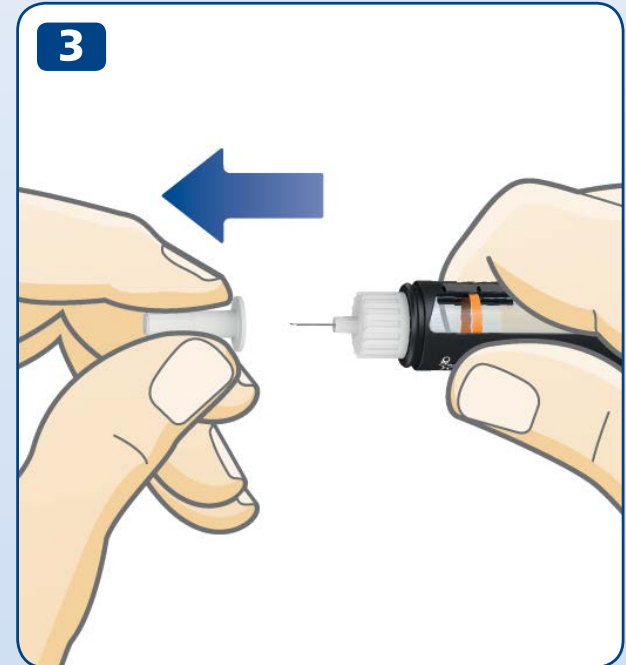

## 8 Teste **SEMPRE** o fluxo de insulina antes da injeção



**Teste SEMPRE o fluxo de insulina antes da injeção.** Continue a testar até sair um esguicho de insulina pela ponta da agulha. Isto fará com que qualquer espaço vazio ou bolhas de ar sejam removidos e saia insulina pela agulha.

- **Puxe o botão injetor**, se ainda não estiver para fora.
- Rode o botão injetor para selecionar **2 unidades**.

- **Pressione o botão injetor** até o visor de dose marcar “0”.
- O “0” deve ficar alinhado com o indicador de dose.
- Certifique-se de que **sai um esguicho de insulina** pela ponta da agulha.

**Se não aparecer insulina**, repita os passos 1-3 até que saia um esguicho de insulina pela ponta da agulha.

Se não aparecer insulina após várias tentativas, verifique a janela do cartucho para ver se existe algum espaço vazio entre a cabeça preta do cursor do êmbolo e o êmbolo laranja, *ver figuras 3A e 3B*. Se não houver qualquer espaço vazio, mude a agulha e teste de novo o fluxo de insulina.

**O teste de fluxo de insulina estará completo quando vir um esguicho de insulina a sair pela ponta da agulha.**



**Não tente injetar se não aparecer insulina.** Pode não receber insulina, mesmo que o visor de dose se mova. Isto pode levar a níveis de açúcar no sangue muito elevados (hiperglicemia).

**Se não aparecer insulina após testar o fluxo várias vezes**, não use a caneta. Contacte o seu fornecedor para pedir uma caneta nova.

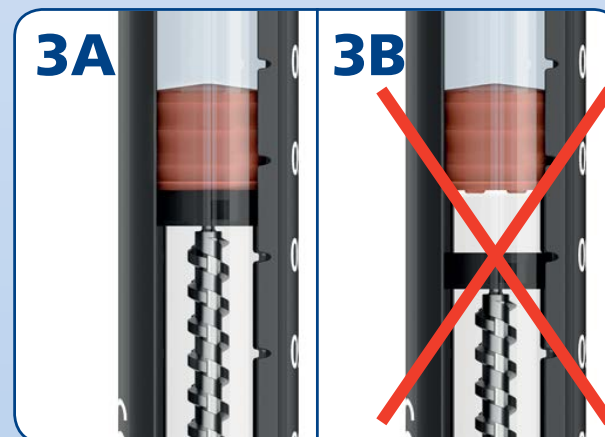
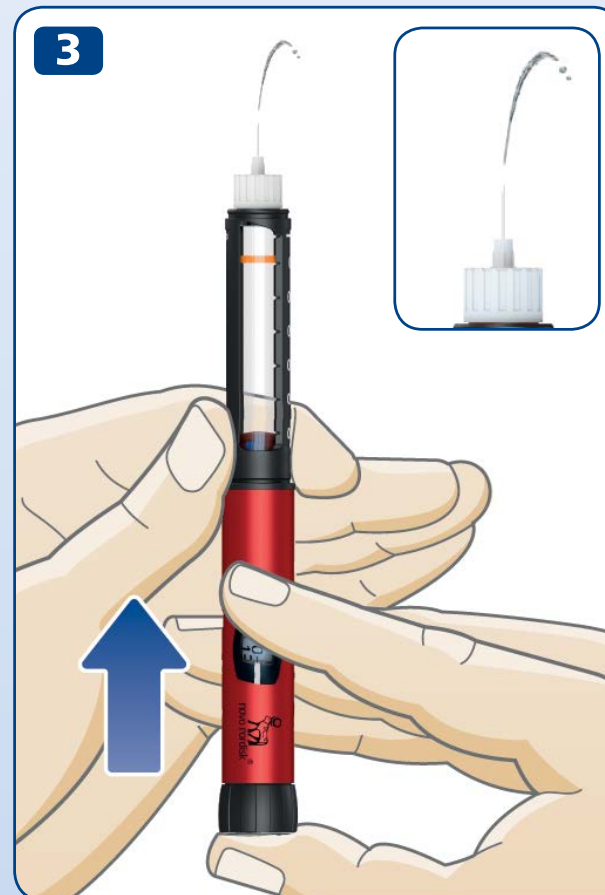

## 10 Como seleccionar a dose

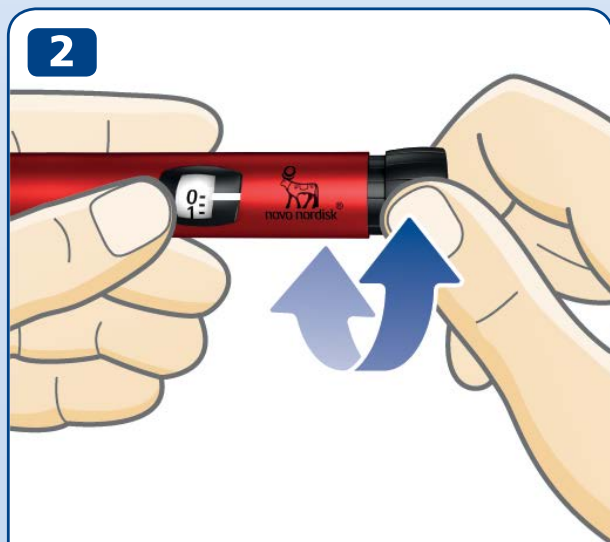

**2,5 unidades  
seleccionadas**



**12 unidades  
seleccionadas**

- **Puxe o botão injetor para fora**, se ainda estiver recolhido.
- **Certifique-se de que o visor de dose marca "0" antes de começar.** O "0" deve estar alinhado com o indicador de dose.

- **Rode o botão injetor para seleccionar a dose de que necessita.** Pode rodar o botão **para a frente ou para trás.**

**i** O botão injetor muda o número de unidades. Apenas o visor e o indicador de dose mostram quantas unidades seleccionou por dose. Pode seleccionar até 30 unidades por dose. As meias unidades são indicadas por traços entre os números.



Verifique sempre a janela do cartucho para se **certificar de que a insulina na sua caneta tem o aspeto que deve ter.** O folheto informativo do cartucho Penfill® de 3 ml indica-lhe qual o aspeto do seu tipo de insulina.

**Use sempre o visor e o indicador de dose para ver quantas unidades selecionou.**

Não use a escala de insulina no invólucro do cartucho. Esta escala mostra apenas a quantidade aproximada de insulina que resta na sua caneta.

Não conte os estalidos da caneta.

Se selecionar e injetar uma dose errada, o seu nível de açúcar no sangue pode ficar muito alto ou muito baixo.



Se precisar de mais do que 30 unidades, pode optar por outro tipo de dispositivo de administração de insulina da Novo Nordisk com uma dose máxima superior.

O botão injetor deve rodar facilmente. Não o force para rodar.

Quando a sua caneta contém menos de 30 unidades, o visor de dose pára no número de unidades que restam. Se precisar de mais insulina do que a que resta no cartucho, *ver as páginas 20-21.*

## 12 Como injetar uma dose



**Teste SEMPRE o fluxo de insulina antes da injeção**

- **Verifique o nome e a cor** do cartucho para se certificar de que contém o tipo de insulina de que necessita. Se administrar uma insulina errada, o seu nível de açúcar no sangue pode ficar demasiado alto ou demasiado baixo.
- **Insira a agulha sob a pele** de acordo com as indicações do seu médico ou enfermeiro.
- **Certifique-se de que consegue ver o visor de dose.**
- **Pressione o botão injetor** até o visor de dose marcar "0". O "0" deve estar alinhado com o indicador de dose. Nesta altura, pode ouvir ou sentir um estalido.
- **Mantenha a agulha sob a pele** até o visor de dose voltar a "0" e **conte lentamente até 6.**  
Se a agulha for retirada mais cedo, poderá ver um esguicho de insulina a sair pela ponta da agulha. Se isso acontecer, não terá administrado a dose completa, pelo que deverá aumentar a frequência com que mede os seus níveis de açúcar no sangue.



- Retire a agulha da pele.



**Injete sempre pressionando o botão injetor. Não o rode.** Se rodar o botão injetor, **não** injetará insulina.

**Verifique sempre o visor de dose para saber quantas unidades injetou.** Não conte os estalidos da caneta. O visor de dose mostrará o número exato de unidades.

**Se o botão injetor parar** antes do visor de dose marcar "0", a agulha pode estar entupida. Rode o visor de volta a "0" e substitua a agulha por uma nova. Teste o fluxo de insulina e injete a dose completa.



Poderá ver uma gota de insulina a sair pela ponta da agulha após a injeção. Isto é normal e não afeta a sua dose.

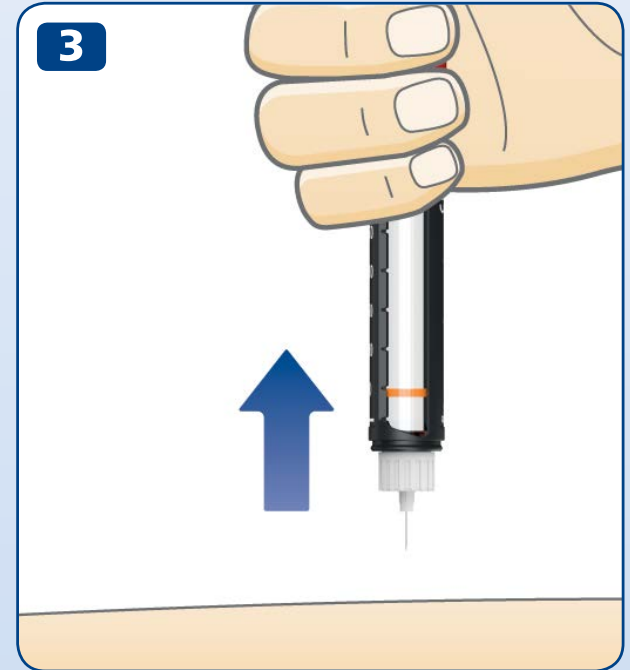

## 14 Após a injeção

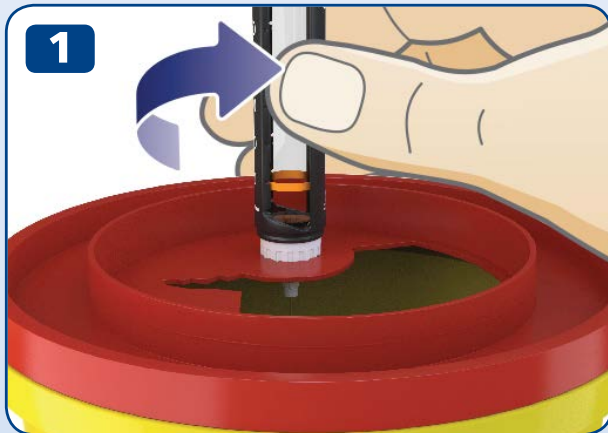

- Retire a agulha imediatamente e coloque-a num contentor de material cortante.

- Se não tiver um contentor de material cortante, siga o método de colocação da tampa na agulha com a mão. **Insira a ponta da agulha na proteção exterior da agulha** sobre uma superfície lisa, sem tocar na agulha.

- Não toque na proteção exterior da agulha antes da proteção tapar a agulha.
- Quando a agulha estiver tapada, **empurre cuidadosamente a proteção exterior até esta estar totalmente colocada.**

 **Nunca tente voltar a colocar a proteção interior na agulha.**  
Pode picar-se na agulha.

- Segure no invólucro preto do cartucho e desenrosque a agulha. Deite a agulha fora com cuidado, de acordo com as indicações do seu médico ou enfermeiro.

- **Coloque a tampa** na sua caneta após cada utilização para proteger a insulina da luz.
- Guarde a sua caneta com cuidado. A caneta deve estar **fora da vista e do alcance de outras pessoas, especialmente das crianças**, ver a página 27 sobre como guardar a caneta.



**Segure sempre no invólucro preto do cartucho quando desenrosocar a agulha.** Caso contrário, pode rodar as peças da caneta, separando-as. Se isso acontecer, encaixe as peças enroscando-as de novo. Substitua a agulha e teste o fluxo de insulina antes da próxima injeção para assegurar-se de que recebe a dose completa.

**Retire sempre e deite fora a agulha usada em segurança, por exemplo num contentor de materiais cortantes, conforme indicado pelo seu médico ou enfermeiro.** Isto reduz o risco de entupimento das agulhas, bem como de uma contaminação, infeção ou dose incorreta. Não guarde a sua caneta com a agulha colocada.

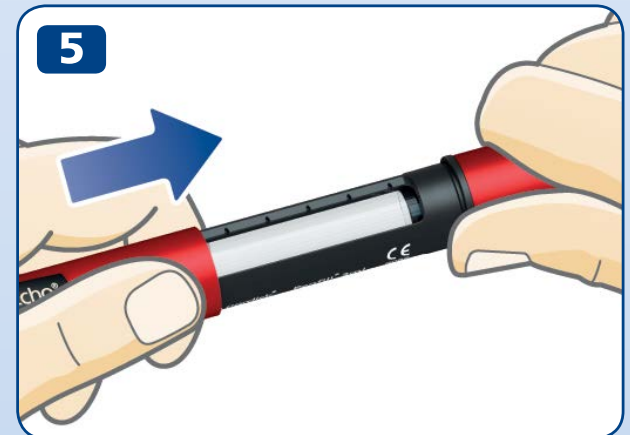

## 16 O que é a memória de dose?

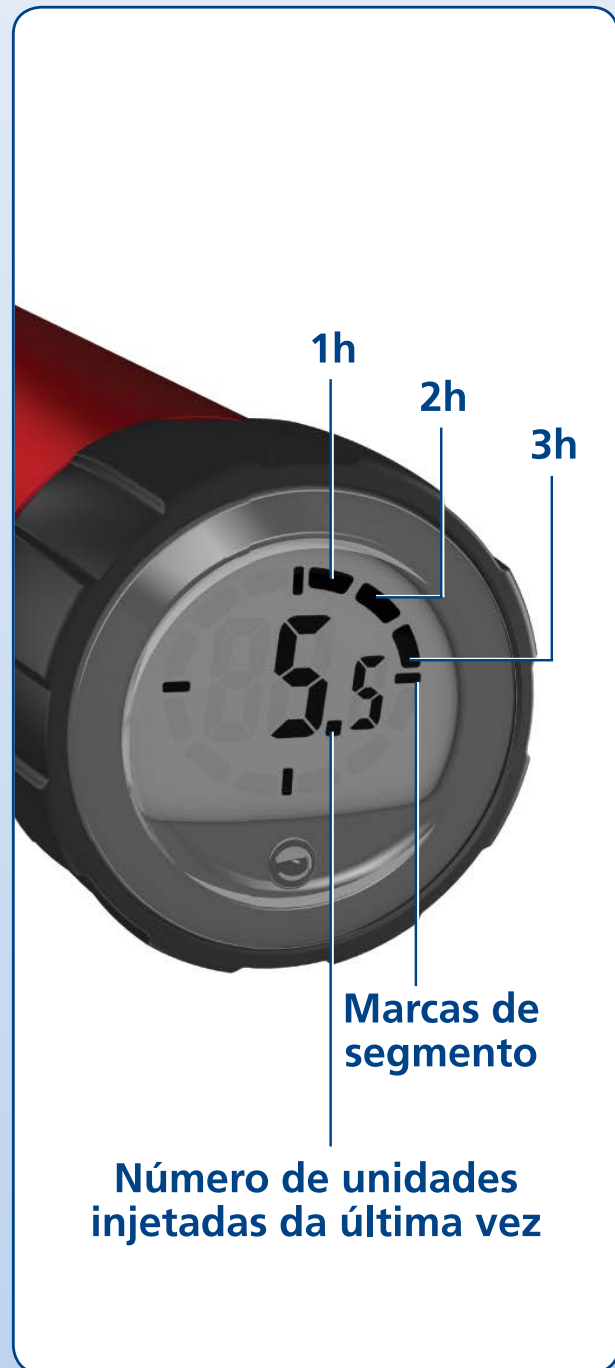

A sua caneta tem uma memória de dose que **grava informação sobre a quantidade de insulina que injetou da última vez e o tempo que passou desde então.**

O número no visor da memória de dose é o **número de unidades** da sua última injeção.

Os segmentos à volta do visor da memória de dose mostram quantas **horas completas** passaram desde a última injeção. Por cada hora completa que passa, aparece um segmento. Aparecerá um novo segmento quando tiver passado outra hora completa. As quatro **marcas de segmento** estão sempre visíveis quando o visor da memória de dose está ligado.

O exemplo à esquerda mostra 5,5 unidades injetadas há mais de 3 e menos de 4 horas.

Note que **a memória de dose apenas grava informação sobre a última injeção ou teste de fluxo de insulina.** Se, por exemplo, testar o fluxo de insulina com 2 unidades e depois injetar 15 unidades, a memória de dose apenas grava a informação das 15 unidades injetadas e o tempo que passou desde então.



A memória de dose **não lhe diz a quantidade de insulina de que precisa** para a próxima injeção. Se tiver dúvidas sobre a quantidade de insulina que precisa de injetar, meça o seu nível de açúcar no sangue. Caso contrário, pode injetar insulina a mais ou a menos.

Os exemplos a seguir mostram como ler a memória de dose.

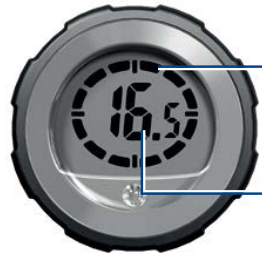

**Há mais de 12 horas**  
(Todos os segmentos visíveis)

16,5 unidades injetadas



**Há mais de 1 hora e menos de 2**  
(Um segmento visível)

16,5 unidades injetadas



**Há menos de 1 hora**  
(Nenhum segmento visível)

16,5 unidades injetadas

## 18 Como verificar a sua última dose

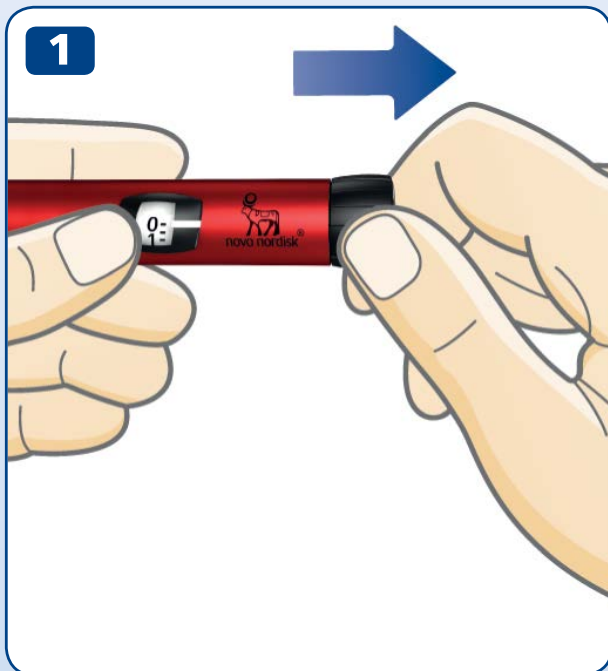

- Certifique-se de que o visor de dose marca “0” antes de começar. O “0” deve estar alinhado com o indicador de dose.
- **Puxe o botão injetor para fora.**

- **Pressione o botão injetor para dentro** para verificar a sua última dose.

**Primeiro vai ver a verificação de controlo.** Todos os elementos do visor da memória de dose ficarão visíveis para confirmar que o visor está a funcionar.

**A seguir, o visor da memória de dose mostrará a informação sobre a sua última dose.** Após 10 segundos, desligar-se-á.

 **Não rode o botão injetor** quando confirmar a sua última dose. Se rodar e pressionar o botão, os dados da sua última injeção serão substituídos. Se rodar o botão injetor sem querer, volte simplesmente a “0” antes de o pressionar para dentro. Desta forma **não** substituirá os dados da sua última dose.

**Se faltar algum dos segmentos na verificação de controlo,** o visor da memória de dose não está a funcionar corretamente. Contacte o seu fornecedor para pedir uma caneta nova. Pode continuar a utilizar a caneta para administrar insulina sem usar a memória de dose.

O visor de dose mostra exatamente a quantidade de insulina que ainda resta no cartucho, quando restarem menos de 30 unidades.

- **Rode o botão injetor** até parar.
- Verifique o visor de dose:
  - Se mostrar “30”: restam **30 unidades ou mais** no cartucho
  - Se mostrar menos de “30”: **mostra o número de unidades que restam** no cartucho.
- Rode o botão injetor para trás até o visor de dose mostrar “0”.

- Use a **escala do cartucho** para ver a quantidade estimada de insulina que ainda resta no cartucho.

**i** Se precisar de mais insulina do que a que resta no cartucho, injete a dose completa com um cartucho novo, *ver a página 20.*



## 20 Se precisar de mais insulina do que a que resta no cartucho



Se precisar de mais insulina do que a que resta no cartucho, **injeite a dose completa com um cartucho novo.**

- Retire a agulha. Desenrosque o invólucro do cartucho e deite fora o cartucho usado.
- Introduza um novo cartucho, *ver as páginas 2-4.*
  
- Enrosque uma agulha nova e **teste o fluxo de insulina**, *ver as páginas 6-9.*
  
- Selecione e injeite a sua **dose completa com o novo cartucho**, *ver as páginas 10-13.*





Só poderá dividir a sua dose entre dois cartuchos **se receber formação adequada ou se for aconselhado a fazê-lo pelo seu médico ou enfermeiro.**

Se se distrair, fizer um cálculo errado ou se esquecer de testar o fluxo de insulina, pode administrar uma dose inferior ou uma dose superior, o que pode levar a níveis de açúcar no sangue demasiado altos ou demasiado baixos.

**Se não se sentir bem** após dividir a dose, meça o seu açúcar no sangue e/ou contacte o seu médico ou enfermeiro.

Se dividir a sua dose:

**1** **Teste o fluxo de insulina.**

**2** Verifique exatamente a quantidade de insulina que ainda resta e anote a quantidade. Rode o botão injetor até parar. O visor de dose mostra agora o número de unidades que restam no cartucho.

**3** Injete toda a insulina que resta no cartucho.

**4** Calcule quantas unidades ainda necessita para completar a sua dose.

**5** Retire a agulha e o cartucho usados.

**6** Introduza e prepare um novo cartucho para a injeção.

**7** Coloque uma agulha nova e **teste o fluxo de insulina.**

**8** Selecione e injete o resto da dose com o novo cartucho.



Se dividir a sua dose em duas injeções, a memória de dose só irá guardar a informação relativa à última injeção.

## 22 Como substituir um cartucho de insulina usado

1



- Retire a agulha da sua caneta, se ainda estiver posta, e deite-a fora, ver as páginas 14-15.

2

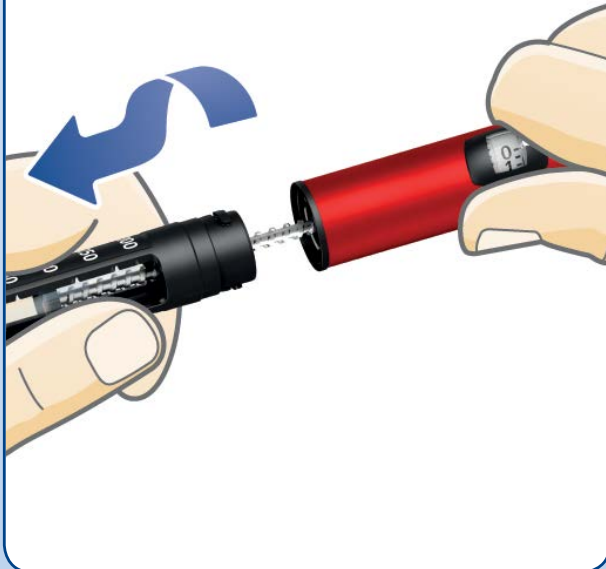

- Desenrosque o invólucro do cartucho.



Quando desenroskar o invólucro do cartucho, o cursor do êmbolo fica saído para fora da caneta e pode movimentar-se sozinho para a frente ou para trás. Pressione-o completamente para dentro conforme indicado na página 2.

- Incline o invólucro preto do cartucho e **deixe o cartucho deslizar para fora**. Deite-o fora de acordo com as indicações do seu médico ou enfermeiro.
- Pressione o cursor do êmbolo de volta para dentro. Depois **introduza um novo cartucho** e volte a enroscar o invólucro do cartucho. Coloque uma agulha nova e teste o fluxo de insulina, *ver as páginas 6-9*.

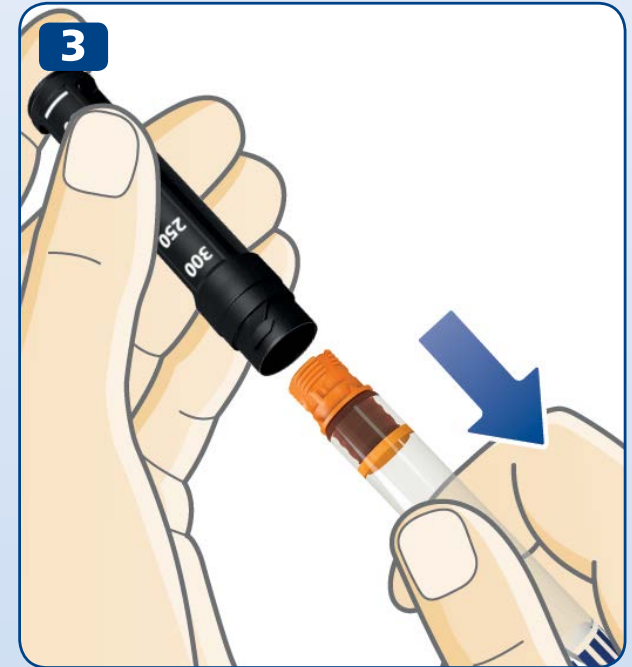

## 24 Mensagens especiais no visor da memória de dose



### **Última injeção não registada**

A memória de dose não registou a sua última injeção.

### **O que fazer?**

Normalmente, a memória de dose começará a funcionar de novo após a sua próxima injeção.

Se não funcionar, contacte o seu fornecedor para pedir uma caneta nova. Pode continuar a utilizar a caneta para administrar insulina sem usar a memória de dose.



### **Memória de dose inativa ou pilha gasta**

A memória de dose não foi ativada ou a pilha está gasta.

#### **O que fazer?**

Para ativar a memória de dose, puxe o botão injetor para fora e volte a pressioná-lo para dentro. Se o visor da memória de dose continuar apagado, a pilha está gasta. Contacte o seu fornecedor para pedir uma caneta nova. Pode continuar a utilizar a sua caneta para administrar insulina até receber uma nova. *Ver a página 28 para informação sobre a garantia.*



### **Caneta em fim de vida útil**

A pilha está a ficar fraca e a memória de dose está em fim de vida útil.

#### **O que fazer?**

A caneta dura quatro a cinco anos. Quando a pilha estiver a ficar fraca e a memória de dose mostrar "End" durante um instante, a pilha vai apagar-se e deixará de funcionar.

Contacte o seu fornecedor para pedir uma caneta nova. Pode continuar a utilizar a sua caneta para administrar insulina até receber uma nova. *Ver a página 28 para informação sobre a garantia.*

## 26 Como cuidar da sua caneta

### Cuidados a ter

- **Utilize a sua caneta NovoPen Echo® somente** de acordo com as instruções dadas neste manual.
- **Não deixe cair a sua caneta** nem bata com a mesma contra superfícies duras. Se a deixar cair ou se suspeitar de um problema, verifique se o cartucho de insulina está danificado, por exemplo se tem fissuras. Se necessário, substitua o cartucho por um novo.
- **Mantenha a sua caneta ao abrigo** da luz direta do sol e não a exponha ao pó, sujidade ou líquidos.
- **Não exponha a sua caneta** (sem o cartucho de insulina) a temperaturas inferiores a  $-25^{\circ}\text{C}$  nem superiores a  $+45^{\circ}\text{C}$ . Não exponha a sua caneta a temperaturas inferiores a  $+5^{\circ}\text{C}$  por períodos superiores a um mês de cada vez.  
Se tiver um cartucho de insulina na caneta, veja as instruções de conservação no folheto informativo que vem na embalagem do cartucho Penfill® de 3 ml.
- **Não tente reparar a sua caneta** nem desmontá-la.
- A pilha dura quatro a cinco anos. Para sua segurança, a pilha não pode ser substituída. Quando a pilha acabar, contacte o seu fornecedor para pedir uma caneta nova. Pode continuar a utilizar a sua caneta para administrar insulina sem usar a memória de dose.

### Limpeza

- **Limpe a sua caneta apenas** com um pano humedecido com um detergente suave.
- **Não lave, mergulhe em água ou lubrifique a sua caneta**, nem use produtos contendo agentes branqueadores, tais como cloro, iodo ou álcool para a limpar. Isto pode danificá-la.
- Se a caneta ficar suja com insulina, **limpe-a antes de secar** com um pano humedecido com um detergente suave.

## Conservação

- **Guarde a sua caneta à temperatura ambiente** – com ou sem o cartucho de insulina dentro do invólucro do cartucho.
- **Não guarde a sua caneta com a agulha colocada.**
- **Não congele a sua caneta** com um cartucho de insulina dentro, nem a guarde no frigorífico ou perto de dispositivos de arrefecimento.
- **Guarde os cartuchos de insulina** conforme indicado no folheto informativo do cartucho Penfill® de 3 ml. No folheto informativo encontrará também informação sobre a data de validade. A data de validade impressa no cartucho refere-se a cartuchos não usados e refrigerados. Nunca use o cartucho após a data de validade impressa no cartucho ou na sua caixa.
- **Guarde a caneta no seu estojo** sempre que possível.

## Como deitar fora

- **Não deite fora a caneta** no lixo doméstico.
- **Deite fora a sua caneta conforme indicado pelo seu médico, enfermeiro, farmacêutico ou autoridades locais.** Tenha em conta o ambiente quando deitar fora a sua caneta. A caneta contém uma pilha de lítio, componentes eletrónicos e materiais recicláveis. Certifique-se também de que retira o cartucho de insulina e a agulha antes de deitar fora a caneta.



## 28 Garantia

A caneta NovoPen Echo® tem uma garantia de 3 anos, que inclui também a memória de dose.

Se notar que a sua caneta NovoPen Echo® está avariada, a Novo Nordisk substitui-la-á. Devolva-a ao seu fornecedor para inspeção dentro do período de três anos após tê-la recebido. Inclua o recibo que lhe foi dado quando recebeu a sua caneta NovoPen Echo®.

No caso de ser um utilizador da União Europeia: se, no decorrer da utilização de NovoPen Echo®, tiver razões para acreditar que ocorreu um incidente grave, por favor notifique à Novo Nordisk AVS e à sua autoridade local.

O fabricante não se responsabiliza por quaisquer problemas com a sua caneta NovoPen Echo®, caso as instruções deste manual não sejam seguidas.

Se precisar consultar o número de LOTE da sua caneta, o mesmo encontra-se marcado no botão injetor, conforme ilustrado no diagrama no interior da capa.

NovoPen Echo®, cartuchos Penfill® de 3 ml, NovoFine® e NovoTwist® são marcas registadas da Novo Nordisk AVS, Dinamarca.

### Informação técnica

A marca CE num dispositivo médico indica que o produto está em conformidade com as disposições contidas no Regulamento (UE) 2017/745 relativo aos Dispositivos Médicos. A caneta NovoPen Echo® cumpre os limites estabelecidos nas especificações referentes à exatidão de dose, de acordo com a norma ISO 11608-1. Sistemas de injeção com recurso a agulhas, Parte 1: Requisitos e métodos de ensaio.

### Proteção contra infiltração

NovoPen Echo® está classificada como sendo IP 50, sendo que:

- 5 indica proteção contra quantidades prejudiciais de poeiras.
- 0 indica que o dispositivo não está protegido contra a infiltração de líquidos.

### Proteção contra choques elétricos

Tipo: Equipamento Médico com fonte de alimentação interna



Grau: Qualquer agulha colocada na Parte Aplicada do Tipo BF

### Compatibilidade eletromagnética

NovoPen Echo® foi concebida para oferecer proteção contra interferências perigosas num ambiente de utilização doméstico, a NovoPen Echo® tem uma componente eletrónica que irradia energia de radiofrequência (RF). Assim, em determinadas condições, podem ocorrer interferências.

A sua injeção não é controlada eletronicamente e, assim, a exatidão da dose não será afetada por interferência eletromagnética.





CE  
0123

Data da atualização: 2019/05

© 2019

novonordisk.com

Fabricado por:

Novo Nordisk (China)

Pharmaceuticals Co. Ltd.

99 Nanhai Road, TEDA

300457 Tianjin, R. P. China

Para a:

Novo Nordisk A/S

Novo Alle,

DK-2880 Bagsværd

Dinamarca



8-4251-67-002-3

  
novo nordisk®