

NovoPen Echo®

Návod na použitie

Prečítajte si pozorne tento návod, predtým ako prvý raz použijete NovoPen Echo® na podávanie inzulínu.

Stručný návod nájdete na zadnej strane.



Obsah

Prehľad častí pera Vnútri obalu

Úvod..... Vnútri obalu

Dôležité poznámky 1

Príprava pera na injekciu

Vložte inzulinovú náplň.....2

Ak používate biely a zakalený inzulín.....5

Nasad'te novú ihlu.....6

VŽDY pred injekciou skontrolujte prítok inzulínu .. 8

Nastavte si dávku.....10

Podajte si dávku..... 12

Po podaní injekcie..... 14

Ako používať pamäť dávky

Čo je pamäť dávky?16

Ako čítať pamäť dávky17

Ako skontrolovať poslednú dávku18

Ako skontrolovať koľko inzulínu zostalo19

Ak potrebujete viac inzulínu ako zostalo v náplni..... 20

Ako vymeniť a používať inzulinovú náplň 22

Špeciálne odkazy na displeji 24

Ako sa starať o pero..... 26

Starostlivosť26

Čistenie26

Uchovávanie27

Likvidácia27

Záruka 28

Technické informácie.....28



Viac informácií nájdete na
novotraining.com/novopenecho/sk001

NovoPen Echo®

Pero



Kryt pera



Inzulínové okienko
Inzulínová stupnica
Držiak náplne



Hlava piesta
Ukazovateľ dávky
Dávkovacie tlačidlo
Piest
Počítadlo dávky
Číslo šarže
Pamäť dávky

Pamäť dávky

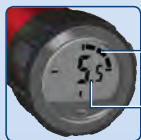

Počet hodín od poslednej injekcie
Počet jednotiek v poslednej injekcii

Jednorazová ihla (vzor)

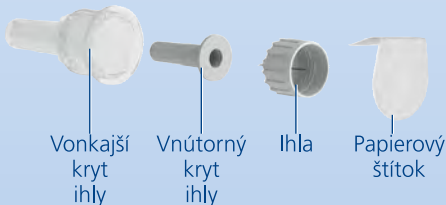

Vonkajší kryt ihly
Vnútrotný kryt ihly
Ihla
Papierový štítok

Inzulínová náplň (Penfill® náplň 3 ml)



Koniec so závitom (na nasadenie ihly)
Farebný prúžok
Sklenná guľôčka (len v bielom a zakalenom inzulíne)
Piest

Úvod

Ďakujeme, že ste si vybrali NovoPen Echo®. NovoPen Echo® je inzulínové pero na viac použití s funkciou pamäte dávky.

Pred použitím si pozorne prečítajte tento návod – dokonca aj vtedy, ak ste už používali NovoPen Echo® alebo iný podobný aplikačný systém od spoločnosti Novo Nordisk. Dozviete sa všetko, čo potrebujete vedieť o pere a ako ho používať.

NovoPen Echo® je pero na viac použití navrhnuté pre pacientov s diabetom tak, aby si pacient sám podal injekciu inzulínu. Do pera sa používajú inzulínové náplne Penfill® 3 ml od spoločnosti Novo Nordisk a jednorazové ihly (dodávané osobitne). Pero umožňuje používateľovi nastavenie potrebných dávok od 0,5 do 30 jednotiek s pridávaním po 0,5 jednotky.

Pero má pamäť dávky, čo vám pomáha pamätať si počet jednotiek v poslednej injekcii a čas, ktorý uplynul od tejto injekcie.

Pero je na viac použití, to znamená, že ho môžete použiť viackrát. Keď miniete všetok inzulín v náplni, vymeňte ju jednoducho za novú.

Pero je dostupné v červenej alebo modrej farbe. Vždy pred každou injekciou nezabudnite

skontrolovať názov a farbu náplne, aby ste sa presvedčili, že obsahuje správny typ inzulínu. Zámena inzulínu môže mať vážne zdravotné následky. Ak používate dva typy inzulínu odporúča sa spýtať sa lekára ako predísť zámene.

O tomto návode na použitie:

V tomto návode sú krok za krokom uvedené pokyny ako používať toto pero. Dôležité informácie a ďalšie informácie sú zreteľne vyznačené symbolmi, ktoré vidíte nižšie:



Dôležitá informácia

Venujte zvláštnu pozornosť týmto poznámkam, pretože sú dôležité pre bezpečnosť používania pera. Ak nebudete dôsledne dodržiavať tieto pokyny, môžete si podať príliš málo alebo príliš veľa inzulínu alebo si nepodáte žiaden inzulín.



Ďalšie informácie



Dôležité poznámky

1

- **Nepoužívajte NovoPen Echo® bez riadneho zaškolenia** od lekára alebo zdravotnej sestry. Pred začatím liečby sa uistite, že ste si istý v používaní pera. Zopakujte si školenie kedykoľvek tak, že si prezriete online video novotraining.com/novopenecho/sk001.
- **Ak ste slabozraký alebo máte vážne problémy so zrakom, nepoužívajte NovoPen Echo® bez pomoci.** Požiadajte o pomoc osobu s dobrým zrakom, ktorá je vyškolená v používaní NovoPen Echo®.
- **VŽDY pred každou injekciou skontrolujte prietok inzulínu.** Nepožičte pero, ak inzulín nevystrekne z hrotu ihly, keď kontrolujete prietok. Ak nekontrolujete prietok inzulínu, môžete si podať príliš málo alebo príliš veľa inzulínu alebo si nepodáte žiaden inzulín.
- **Ak vám pero spadne,** skontrolujte inzulínovú náplň, či nie je poškodená, napr. prasknutá. Ak je potrebné, vymeňte náplň za novú.
- **Ak náhodou oddelíte časti pera od seba** medzi injekciami, je dôležité skontrolovať prietok inzulínu pred ďalšou injekciou. Možno to budete musieť zopakovať viackrát, pretým ako vystrekne inzulín z hrotu ihly. Ak sa inzulín neobjaví, nemusíte si podať žiaden inzulín.
- **NovoPen Echo® je určené na používanie s náplňami Penfill® 3 ml a NovoFine® alebo NovoTwist®** jednorazovými ihlami s dĺžkou do 8 mm.
Novo Nordisk nie je zodpovedný za poškodenie spôsobené použitím NovoPen Echo® s inými pomôckami ako horeuvedené.
- **Vždy skontrolujte názov a farbu náplne,** aby ste sa presvedčili, že obsahuje ten typ inzulínu, ktorý potrebujete. Ak použijete nesprávny typ inzulínu vaša hladina krvného cukru sa môže príliš zvýšiť alebo príliš znížiť.
- **Vždy noste rezervné pero,** zásobu typov inzulínu, ktorý používate a nové ihly pre prípad straty alebo poškodenia.
- **Nikdy neposkytujte vaše pero,** inzulínové náplne a ihly iným ľuďom. Sú určené len na vaše použitie.
- **Vždy uchovávajte pero,** inzulínové náplne a ihly mimo dohľadu a dosahu iných osôb, najmä detí.
- **Vždy noste pero pri sebe.** Nenechávajte ho v aute alebo inom mieste, kde by sa mohlo príliš zohriať alebo príliš ochladiť.
- Opatrovníci musia **byť veľmi opatrní, keď narábajú s použitými ihlami,** aby znížili riziko pichnutia sa ihlou alebo prenosu infekcie.

2 Vložte inzulínovú náplň

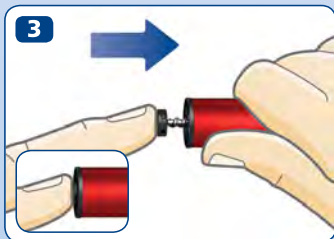
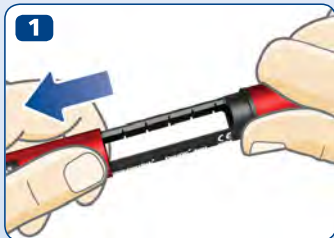

- Stiahnite kryt pera.

Odkrúťte držiak náplne. Odložte si ho bokom, aby ste ho mohli použiť neskôr.

- **Piest môže vytŕčať** z pera. Ak je to tak, **zatlačte ho úplne dnu** až kým sa nezastaví.

i Piest a hlava piesta sa môže samovoľne pohybovať. To je prirodzené a nemá to vplyv na funkciu pera.

- Zoberte novú inzulínovú náplň. Držte čierny držiak náplne a nechajte náplň **koncom so závitom napred** sklznúť dnu tak ako je zobrazené. Farba vašej náplne sa môže líšiť od tej, ktorá je na obrázku. To závisí od typu inzulínu, ktorý používate.



Skontrolujte názov a farbu náplne, aby ste sa presvedčili, že obsahuje ten typ inzulínu, ktorý potrebujete. Ak použijete nesprávny typ inzulínu, vaša hladina krvného cukru sa môže príliš zvýšiť alebo príliš znížiť.

Skontrolujte, či náplň nie je poškodená, napr. prasknutá. Pozrite sa, ako sa to robí, **v písomnej informácii pre používateľa pre náplne Penfill® 3 ml, ktorá sa dodáva v balení s náplňami Penfill® 3 ml.**

Skontrolujte, či inzulín vyzerá tak ako má. V písomnej informácii pre používateľa pre náplne Penfill® 3 ml sa dozviete ako má váš typ inzulínu vyzerieť.

NovoPen Echo® je navrhnuté na používanie s náplňou Penfill® 3 ml a NovoFine® alebo NovoTwist® jednorazovými ihlami s dĺžkou do 8 mm.



5

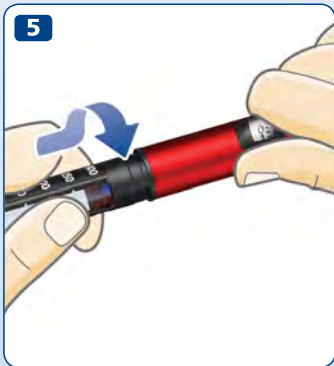

- Zakrúťte držiak náplne naspäť, ako je zobrazené, až kým nebudete **počuť alebo cítiť kliknutie**.

Ak používate biely a zakalený inzulín

Ak používate náplň s inzulínom, ktorý vyzerá zakalený (biela inzulínová suspenzia) **vždy ho pred podaním injekcie resuspendujte (premiešajte)**. Pozrite si písomnú informáciu pre používateľa pre náplň Penfill® 3 ml ako resuspendovať váš typ inzulínu.

Predtým ako resuspendujete inzulín **sa presvedčte, že je v náplni dost miesta:**

Piest musí byť **nad bielym pásikom** na držiaku náplne, keď držíte pero ako je zobrazené. To je potrebné, aby sa sklenená guľôčka vnútri náplne voľne pohybovala, aby sa resuspendoval inzulín.

Ak je piest pod bielym pásikom, vymeňte inzulínovú náplň za novú, *pozrite strany 22-23*.



Biely
pásik



6 Nasad'ite novú ihlu

1



2



- Zoberte novú ihlu a stiahnite papierový štítok.
- Pritlačte ihlu **rovno** na pero. **Pevne zakrúťte.**

- Stiahnite vonkajší kryt ihly a odložte ho. Budete ho potrebovať po podaní injekcie, aby ste bezpečne odstránili ihlu z pera.



Vždy na každú injekciu použite novú ihlu. To zníži riziko upchatia ihiel, kontaminácie, infekcie a nepresného dávkovania.

Nikdy nepoužite ohnutú alebo poškodenú ihlu.

Nenasadzujte novú ihlu na pero, kým nie ste pripravený na ďalšiu injekciu.

- Stiahnite vnútorný kryt ihly a odhod'te ho.

Na hrote ihly sa môže objaviť kvapka inzulínu. To je normálne, ale aj napriek tomu musíte **skontrolovať prietok inzulínu**.



Ihla je zakrytá dvoma krytmi. Musíte odstrániť obidva.

Ak zabudnete odstrániť obidva kryty, nepodáte si žiadny inzulín a vaša hladina krvného cukru sa môže príliš zvýšiť.



NovoPen Echo® je určené na používanie s náplňami Penfill® 3 ml a NovoFine® alebo NovoTwist® jednorazovými ihlami s dĺžkou do 8 mm.

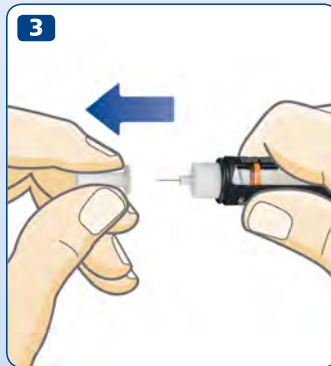

8 VŽDY pred injekciou skontrolujte prietok inzulínu



VŽDY pred injekciou skontrolujte prietok.
Kontrolujte až kým inzulín nevystrekne z hrotu ihly.
Tým sa zabezpečí, že všetky medzery a vzduchové bubliny sa odstránia a inzulín bude prechádzať ihlou.

- Vytiahnite dávkovacie tlačidlo, ak už nie vytiahnuté.
- Otočte dávkovacie tlačidlo, tak aby ste nastavili **2 jednotky**.

- **Tlačte dávkovacie tlačidlo** až kým počítadlo dávky neukáže "0". "0" musí byť zároveň s ukazovateľom dávky.
- Skontrolujte, že **inzulín strieka** z hrotu ihly.

Ak sa žiadny inzulín neobjaví, opakujte kroky 1-3 až inzulín vystrekne z hrotu ihly.

Ak sa žiadny inzulín neobjaví ani po viacerých pokusoch, skontrolujte inzulínové okienko, aby ste videli, či nie je medzera medzi hlavou čierneho piestu a oranžovým piestom, *pozri obrázky 3A a 3B*. Ak nevidíte žiadnu medzeru, vymeňte ihlu a skontrolujte prítok inzulínu znova.

Kontrola prítoku inzulínu je ukončená, keď vidíte inzulín vystreknúť z hrotu ihly.

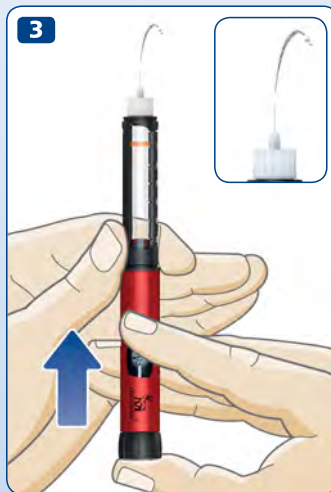

! **Nepokúšajte sa podať injekciu, ak sa neobjaví žiaden inzulín.** Nemusíte si podať žiaden inzulín, dokonca ani keď sa počítadlo dávky pohybuje. To môže viesť k príliš vysokej hladine cukru v krvi (hyperglykémia).

Ak sa inzulín po kontrole prítoku opakovane neobjaví, nepoužite toto pero. Obráťte sa na dodávateľa a požiadajte ho o nové pero.

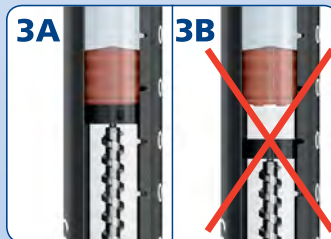

10 Nastavte si dávku



Nastavené
2,5 jednotky



Nastavených
12 jednotiek

- Vytiahnite dávkovacie tlačidlo, ak nie už nie je vytiahnuté.
- Predtým ako začnete sa presvedčte, že počítadlo dávok ukazuje "0". "0" musí byť zarovno s ukazovateľom dávky.

- Otáčajte dávkovacie tlačidlo, aby ste si nastavili dávku, ktorú potrebujete. Dávkovacie tlačidlo môžete otáčať dopredu alebo dozadu.

i Dávkovacie tlačidlo mení počet jednotiek. Len počítadlo dávky a ukazovateľ dávky ukáže koľko jednotiek ste si nastavili na dávku. Môžete si nastaviť až 30 jednotiek na dávku. Polovičné jednotky je vidno ako čiarky medzi číslami.



Vždy pozerajte cez inzulínové okienko, **aby ste sa presvedčili, že inzulín v pere vyzerá, tak ako má.**

V písomnej informácii pre používateľa pre náplne Penfill® 3 ml nájdete informáciu, ako má váš typ inzulínu vyzerat.

Vždy používajte počítadlo dávky a ukazovateľ dávky, aby ste videli, koľko jednotiek ste si nastavili.

Nepoužívajte stupnicu inzulínu na držiaku náplne. Tá ukazuje len približne, koľko inzulínu zostalo v pere.

Nepočítajte kliknutia pera.

Ak si nastavíte a podáte nesprávnu dávku, hladina cukru v krvi sa môže príliš zvýšiť alebo príliš znížiť.



Ak potrebujete viac ako 30 jednotiek, môžete si vybrať inú pomôcku spoločnosti Novo Nordisk na podávanie inzulínu, ktorá má vyššiu maximálnu dávku.

Dávkovacie tlačidlo sa ľahko otáča. Pri otáčaní netreba použiť silu.

Ak pero obsahuje menej ako 30 jednotiek, počítadlo dávky zastane na počte zostávajúcich jednotiek. Ak potrebujete viac inzulínu, ako zostalo v náplni, *pozrite strany 20-21.*

12 Podajte si dávku



 **VŽDY** pred podaním injekcie preskúšajte prietok inzulínu.

- **Skontrolujte názov a farbu** náplne, aby ste sa presvedčili, že obsahuje typ inzulínu, ktorý potrebujete. Ak si podáte nesprávny typ inzulínu hladina krvného cukru sa môže príliš zvýšiť alebo príliš znížiť.
- **Zaveďte si ihlu do kože** ako vám ukázal lekár alebo zdravotná sestra.
- **Presvedčte sa, že vidíte počítadlo dávky.**
- **Tlačte dávkovacie tlačidlo**, až kým počítadlo dávky zobrazí "0". "0" musí byť zarovno s ukazovateľom dávky. Potom môžete počuť alebo pocítiť kliknutie.
- Potom ako sa počítadlo dávky vrátilo na nulu, **držte ihlu v koži a pomaly počítajte do 6.**
Ak ihlu vytiahnete skôr, môžete vidieť vytekať inzulín z hrotu ihly. Ak sa tak stane, nebude podaná celá dávka, a mali by ste si častejšie kontrolovať hladinu krvného cukru.

- Vytiahnite ihlu z kože.

! **Vždy si podávajte injekciu stlačením dávkovacieho tlačidla. Nekrúťte s ním.** Ak otočíte dávkovacie tlačidlo, nepodáte si inzulín.

Vždy sledujte počítadlo dávky, aby ste vedeli koľko jednotiek si podávate. Nepočítajte kliknutia pera. Počítadlo dávky ukazuje presný počet jednotiek.

Ak sa dávkovacie tlačidlo zastaví predtým, ako počítadlo dávky ukáže "0", ihla môže byť upchatá. Otočte počítadlo dávky späť na "0" a vymeňte ihlu za novú. Preskúšajte prietok inzulínu a podajte si celú dávku.

i Po podaní injekcie môžete vidieť kvapku inzulínu na hrote ihly. To je normálne a nemá to vplyv na dávku.

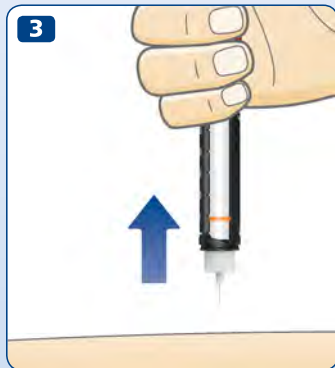

14 Po podaní injekcie



- Odstráňte ihlu odkrútením do nádoby na ostré predmety.

- Ak nemáte nádobu na ostré predmety, postupujte metódou prekrytia ihly. **Na rovnej ploche vsuňte hrot ihly do vonkajšieho krytu ihly** bez toho, aby ste sa jej dotkli.

- Nedotýkajte sa vonkajšieho krytu ihly predtým ako neprekryje ihlu.
- Keď je ihla zakrytá, **opatrne zatlačte vonkajší kryt ihly na doraz.**

 **Nikdy sa nepokúšajte dať vnútorný kryt ihly naspäť na ihlu.**
Mohli by ste sa ihlou pichnúť.

- Držte čierny držiak náplne a odkrúťte injekčnú ihlu. Opatrne ju odhodte, ako vám povedal lekár alebo zdravotná sestra.



- **Dajte kryt pera po každom použití na pero**, na ochranu inzulínu pred svetlom.
- Starostlivo uchovávajte pero. Pero uchovávajte **mimo dohľadu a dosahu iných ľudí, zvlášť detí**, pozrite stranu 27 ako uchovávať pero.



- !** **Vždy keď odkrúcate ihlu, držte čierny držiak náplne.** Inak môžete pero rozdeliť. Ak sa to stane, zložte zakrútením pero znova dohromady. Vymeňte ihlu a preskúšajte prietok inzulínu, pred ďalším podávaním injekcie, aby ste sa uistili, že si podávate celú dávku.

Vždy bezpečne odstráňte a zahodte použitú ihlu, ako vám povedal lekár alebo zdravotná sestra, napríklad do nádoby na ostré predmety. To zníži riziko upchatia ihly, kontaminácie, infekcie a nepresného dávkovania. Neuchovávajte pero s nasadenou ihlou.

16 Čo je pamäť dávky?

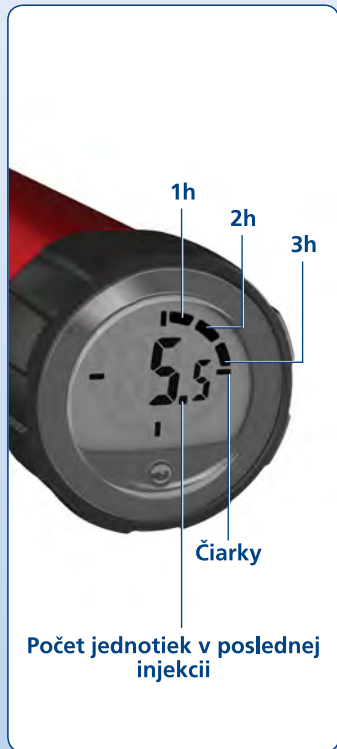

Pero má pamäť dávky, ktorá **uchováva informáciu koľko inzulínu ste si podali v poslednej dávke a koľko času od nej uplynulo.**

Číslica na displeji znamená **počet jednotiek** v poslednej injekcii.

Dieliky okolo okraja predstavujú koľko **celých hodín** uplynulo od poslednej injekcie. Keď uplynula jedna hodina zobrazí sa jeden dielik. Ďalšie dieliky sa zobrazia, keď prejde ďalšia celá hodina.

Štyri **čiarky** sa zobrazia vždy, keď sa aktivuje displej.

Príklad naľavo zobrazuje, že bolo podaných 5,5 jednotiek pred viac ako 3 hodinami, ale menej ako 4.

Všimnite si, **že pamäť dávky uchováva informáciu len o poslednej podanej injekcii alebo o skúške prietoku inzulínu.**

Ak napríklad, ste preskúšali prietok inzulínu s 2 jednotkami a potom ste si podali injekciou 15 jednotiek, pamäť dávky uchová len informáciu o 15 jednotkách a čase, ktorý od nej uplynul.



Pamäť dávky vám nepovie, koľko inzulínu potrebujete v ďalšej injekcii. Ak ste na pochybách, koľko inzulínu si potrebujete podať, skontrolujte si hladinu cukru v krvi. Inak si môžete podávať príliš málo alebo príliš veľa inzulínu.

Príklady nižšie, zobrazujú ako čítať pamäť dávky.



Pred viac ako 12 hodinami
(Zobrazuje sa všetkých 12 dielikov)

16,5 jednotiek bolo podaných



Pred viac ako 1 hodinou, ale menej ako 2
(Zobrazuje sa jeden dielik)

16,5 jednotiek bolo podaných



Pred menej ako 1 hodinou
(Nezobrazuje sa žiadny dielik)

16,5 jednotiek bolo podaných

18 Ako skontrolovať poslednú dávku



Test displeja

- Predtým ako začnete, presvedčte sa, že počítadlo dávky ukazuje "0". "0" musí byť zároveň s ukazovateľom dávky.

- **Vyťahnite dávkovacie tlačidlo.**

- **Zatlačte dávkovacie tlačidlo naspäť**, aby ste skontrolovali poslednú dávku. **Najprv uvidíte test displeja.** Zobrazia sa všetky znaky, ako dôkaz, že displej funguje.

Potom sa na displeji zobrazia údaje o poslednej dávke. Po 10 sekundách sa vypne.



Neotáčajte dávkovacím tlačidlom, keď kontrolujete poslednú dávku. Otočením a následným zatlačením sa prepíšu údaje o poslednej dávke. Ak náhodou otočíte dávkovacie tlačidlo, jednoducho ho vráťte na "0", predtým ako ho zatlačíte. Tak sa **neprepíšu** údaje o poslednej dávke.

Ak nejaké dieliky pri teste displeja chýbajú, displej nefunguje správne. Obráťte sa na dodávateľa a požiadajte o nové pero. Môžete naďalej používať toto pero na podávanie inzulínu bez používania pamäte dávky.

Počítadlo dávky presne zobrazí koľko inzulínu zostalo v náplni, keď v nej zostalo menej ako 30 jednotiek.

- **Točte dávkovacím tlačidlom**, pokiaľ nezastane.
- Skontrolujte počítadlo dávky:
 - Ak zobrazuje "30". **30 jednotiek alebo viac** zostalo v náplni.
 - Ak zobrazuje menej ako "30". **Zobrazuje počet jednotiek zostávajúcich** v náplni.
- Točte dávkovacím tlačidlom, až kým počítadlo dávky zobrazí "0".

- **Stupnicu inzulínu** používajte, aby ste videli koľko inzulínu zostalo **približne** v náplni.

 Ak potrebujete viac inzulínu ako zostalo v náplni, použite celú dávku z novej náplne, *pozrite stranu 20*.



20 Ak potrebujete viac inzulínu, ako zostalo v náplni

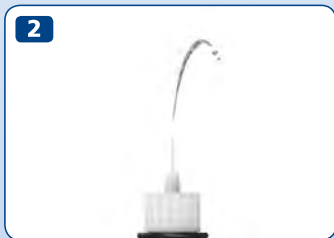

Ak potrebujete viac inzulínu ako zostalo v náplni, **použite celú dávku z novej náplne.**

- Odstráňte ihlu. Odkrúťte držiak náplne a odhodte použitú náplň.
- Vložte novú náplň, *pozrite strany 2-4.*

- Nasadíte novú ihlu a **preskúšajte prietok inzulínu**, *pozrite strany 6-9.*

- Nastavte a podajte si **celú dávku z novej náplne**, *pozrite strany 10-13.*



Dávku môžete rozdeliť medzi dve náplne, **len ak vás zaškolil a poučil lekár alebo zdravotná sestra.**

Ak sa pomýlite, urobíte chybu vo výpočte alebo zabudnete preskúšať prietok, môžete si podať nízku dávku alebo sa predávkovať, čo môže viesť k príliš vysokej alebo príliš nízkej hladine cukru v krvi.

Ak sa necítite dobre po tom, ako ste rozdelili dávku, skontrolujte si hladinu cukru v krvi a/alebo sa obráťte na lekára alebo zdravotnú sestru.

Ak si rozdelíte dávku:

- 1 Preskúšajte prietok inzulínu.**
- 2** Zistite koľko presne zostalo inzulínu a zapíšte si to. Točte dávkovacie tlačidlo, až kým nezastane. Počítadlo dávky potom zobrazí počet jednotiek, ktoré zostali v náplni.
- 3** Podajte si všetok inzulín, ktorý zostal v náplni.
- 4** Vyrátajte, koľko jednotiek si ešte potrebujete podať, aby ste dostali celú dávku.
- 5** Odstráňte použitú ihlu a náplň.
- 6** Vložte a pripravte novú náplň na injekciu.
- 7** Nasadzte novú ihlu a **preskúšajte prietok inzulínu.**
- 8** Nastavte a podajte si zvyšok dávky z novej náplne.



Ak si rozdelíte dávku na dve injekcie, pamäť dávky uchová len informáciu o druhej injekcii.

22 Ako vymeniť použitú inzulínovú náplň

1



2



- **Vyberte a odhoďte ihlu**, ak je ihla stále na pere, *pozrite strany 14-15.*

- Odkrúťte držiak náplne.

i Keď odkrúťte držiak náplne, piest sa môže vysunúť z pera. Môže sa samovoľne pohnúť dozadu alebo dopredu. Zatlačte ho späť *ako je zobrazené na strane 2.*

- Nakloňte čierny držiak náplne a **nechajte náplň vyklízuť**. Odhoďte ju, ako vám povedal lekár alebo zdravotná sestra.
- Zatlačte piest naspäť. Potom **vložte novú náplň** a zakrúťte späť držiak náplne. Nasad'te novú ihlu a preskúšajte prietok inzulínu, *pozrite strany 6-9*.





Posledná injekcia nie je zaznamenaná

Pamäť dávky nezaznamenala poslednú injekciu.

Čo robiť?

Zvyčajne začne pamäť dávky fungovať znova po ďalšej injekcii.

Ak nie, obráťte sa na dodávateľa a požiadajte o nové pero. Môžete naďalej používať toto pero na podávanie inzulínu bez používania pamäte dávky.



Neaktívna pamäť dávky alebo vybitá batéria

Pamäť dávky sa neaktivovala alebo batéria je vybitá.

Čo robiť?

Vytiahnite dávkovacie tlačidlo, potom ho zatlačte naspäť, aby sa aktivovala pamäť dávky. Ak displej zostal prázdny, batéria je vybitá. Obráťte sa na dodávateľa a požiadajte o nové pero. Môžete naďalej používať toto pero na podávanie inzulínu, kým nedostanete nové. *Pozrite stranu 28 informácie o záruke.*



Životnosť pera sa končí

Batéria je takmer vybitá a životnosť pamäte dávky sa končí.

Čo robiť?

Pero vydrží štyri až päť rokov. Keď je batéria takmer vybitá a pamäť dávky zobrazuje na chvíľu "End", potom bude už displej prázdny a prestane fungovať. Obráťte sa na dodávateľa a požiadajte o nové pero. Môžete naďalej používať toto pero na podávanie inzulínu, kým nedostanete nové. *Pozrite stranu 28 informácie o záruke.*

26 Ako sa starať o pero

Starostlivosť

- **Používajte NovoPen Echo® iba spôsobom**, aký je opísaný v tomto návode.
- **Nenechajte spadnúť pero** alebo naraziť na tvrdý povrch. Ak vám pero spadne alebo máte podozrenie na nejaký problém, preskúšajte prietok inzulínu, skontrolujte inzulínovú náplň, či nie poškodená, napríklad prasknutá. Vymeňte náplň, ak je potrebné.
- **Chráňte pero pred** priamym svetlom, a nevystavujte ho prachu, nečistotám ani kvapalinám.
- **Nevystavujte pero** (bez vlozenej inzulínovej náplne) teplotám pod -25°C alebo nad $+45^{\circ}\text{C}$. Nevystavujte pero teplotám pod $+5^{\circ}\text{C}$ dlhšie ako jeden mesiac.
Uchovávanie s vloženou inzulínovou náplňou si prosím pozrite v písomnej informácii pre používateľa, ktorá je vložená v balení náplní Penfill® 3 ml.
- **Nepokúšajte sa pero opravovať** ani rozoberať.
- Batéria vydrží štyri až päť rokov. Kvôli bezpečnosti sa nevymieňa. Keď je batéria vybitá, obráťte sa na dodávateľa a požiadajte o nové pero. Môžete naďalej používať toto pero na podávanie inzulínu bez použitia pamäte dávky.

Čistenie

- **Pero čistite** len jemným saponátom pomocou vlhkej handričky.
- **Pero neumývajte, nenamáčajte ani nemažte** a nepoužívajte čididlá obsahujúce bieliace prostriedky, chlór, jód alebo alkohol, aby ste vyčistili pero. To ho môže poškodiť.
- Ak je inzulín zvonku pera, vyčistite ho jemným saponátom a navlhčenou handričkou, **predtým ako zaschne.**

Uchovávanie

- **Uchovávajújte pero pri izbovej teplote** – s inzulínovou náplňou alebo bez inzulínovej náplne v držiaku náplne.
- **Neuchovávajújte pero s nasadenou ihlou.**
- **Neuchovávajújte pero v mrazničke** alebo chladničke alebo v blízkosti chladiacej jednotky.
- **Uchovávajújte inzulínové náplne** ako je uvedené v písomnej informácii pre používateľa pre náplne Penfill® 3 ml. Tam môžete nájsť aj informáciu o dátume expirácie. Dátum expirácie vytlačený na náplni sa vzťahuje na nepoužité náplne v chladničke. Nikdy nepoužívajte náplň po dátume expirácie uvedenej na náplni alebo na škatuľke.
- **Uchovávajújte pero v obale**, pokiaľ je to možné.

Likvidácia

- **Neodhadzujte pero** s domovým odpadom.
- **Zlikvidujte pero podľa pokynov lekára, zdravotnej sestry, lekárniky alebo miestnych požiadaviek.** Myslite na životné prostredie, keď vyhadzujete pero. Obsahuje lítiovú batériu, elektronické časti a recyklovateľný materiál. Presvedčte sa tiež, že ste pred vyhodením pera, odstránili náplň a ihlu.



NovoPen Echo® sa dodáva s 3-ročnou zárukou, ktorá sa vzťahuje aj na pamäť dávky.

Ak zistíte, že pero je pokazené, spoločnosť Novo Nordisk vám ho vymení. Vráťte ho dodávateľovi na prekontrolovanie do troch rokov, odkedy ste ho nadobudli. Priložte potvrdenie, ktoré ste dostali pri nadobudnutí NovoPen Echo®.

Pre používateľov v Európskej Únii: ak počas používania NovoPen Echo® máte dôvod domnievať sa, že došlo k vážnej nehode, oznámte to prosím spoločnosti Novo Nordisk a vašej národnej autorite.

Výrobca neberie na seba zodpovednosť za poruchy NovoPen Echo®, ak ste nedodržali tento návod.

Ak potrebujete číslo šarže pera, nájdete ho na dávkovacom tlačidle, *ako je znázornené na obrázku vnútri obalu.*

NovoPen Echo®, Penfill® náplň 3 ml, NovoFine® a NovoTwist® sú ochranné značky, ktoré vlastní spoločnosť Novo Nordisk A/S, Dánsko.

Technické informácie

Značka CE na zdravotníckej pomôčke znamená, že výrobok zodpovedá požiadavkám Smernice pre zdravotnícke pomôcky (Medical Device

Regulations) (EU) 2017/745. NovoPen Echo® spĺňa špecifikované limity na presnosť dávkovania podľa ISO 11608-1. Ihla pre injekčné systémy na lekárske použitie, Časť 1: Požiadavky a testovacie metódy.

Ochrana pred vniknutím

NovoPen Echo® je klasifikované podľa IP 50, kde:

- 5 indikuje ochranu proti škodlivému množstvu prachu.
- 0 indikuje, že zdravotnícka pomôcka nie je chránená proti prenikaniu kvapaliny.

Ochrana pred úrazom elektrickým prúdom



Typ: Vnútorne napájanie ME zariadenia
Stupeň: Akákoľvek ihla nasadená k aplikačnej časti typu BF.

Elektromagnetická kompatibilita

NovoPen Echo® je navrhnuté tak, aby poskytovalo ochranu proti škodlivému rušeniu pri používaní v domácom prostredí, NovoPen Echo® má elektronickú energiu, ktorá vyžaruje radiofrekvenčnú energiu (RF). Za určitých podmienok sa môže prejaviť rušenie.

Injekcia nie je riadená elektronicky, a preto presnosť dávky nebude ovplyvnená elektromagnetickým rušením.

CE
0123

Dátum vydania: 2019/09

© 2019

novonordisk.com

Vyrobené v:

Novo Nordisk (Čína)

Pharmaceuticals Co. Ltd.

99 Nanhai Road, TEDA

300457 Tianjin, P.R. Čína

Pre:

Novo Nordisk A/S

Novo Allé,

DK-2880 Bagsværd



8-4251-62-010-2

novo nordisk®