

# NovoPen Echo<sup>®</sup>

## Bruksanvisning

Les denne bruksanvisningen nøye før du bruker din NovoPen Echo<sup>®</sup> til insulininjeksjon for første gang

Det finnes en hurtigveiledning bakerst i denne bruksanvisningen



# Innhold

**Oversikt over pennens deler.....Innsideomslag**

**Innledning .....Innsideomslag**

**Viktige merknader ..... 1**

## **Klargjøre pennen til en injeksjon**

Sette inn en insulinsylinderampulle.....2

Dersom du bruker hvitt og uklart insulin .....5

Feste en ny nål.....6

Kontroller ALLTID insulingjennomstrømningen før du injiserer .....8

Velge dose.....10

**Injisere dosen ..... 12**

**Etter injeksjonen..... 14**

## **Hvordan bruke doseminnet**

Hva er doseminnet? .....16

Hvordan lese doseminnet.....17

Hvordan kontrollere din forrige dose .....18

Hvordan kontrollere hvor mye insulin som er igjen.....19

**Hvis du trenger mer insulin enn det som er igjen i sylind rampullen .. 20**

**Hvordan bytte ut en brukt insulinsylinderampulle..... 22**

**Spesielle meldinger i displayet.... 24**

**Hvordan ta vare på pennen din.... 26**

Håndtering .....26

Rengjøring .....26

Oppbevaring.....27

Avfallshåndtering.....27

**Garanti ..... 28**

Teknisk informasjon .....28



**For mer informasjon, se**

[www.novotraining.com/novopenecho/NO01](http://www.novotraining.com/novopenecho/NO01)

# NovoPen Echo®

## Penn

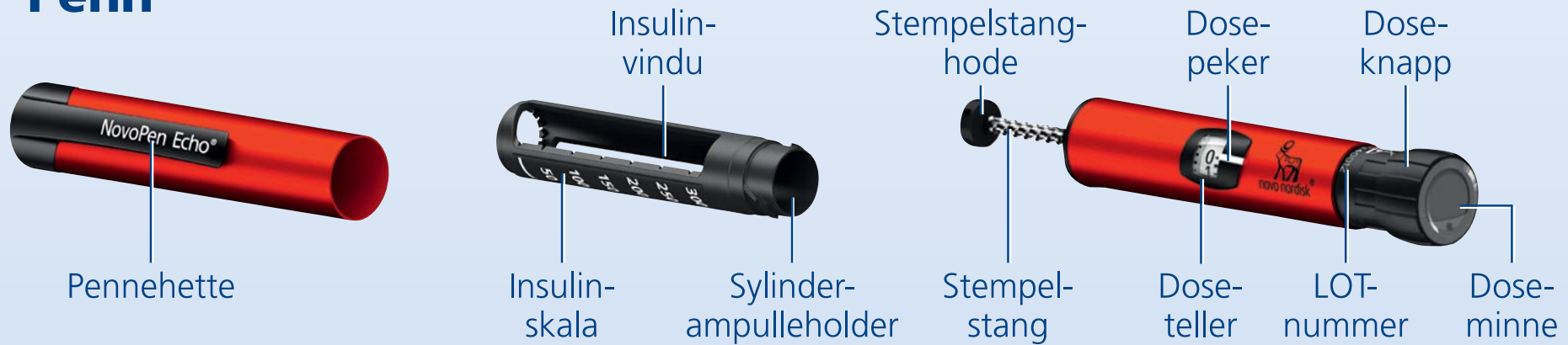

## Doseminne

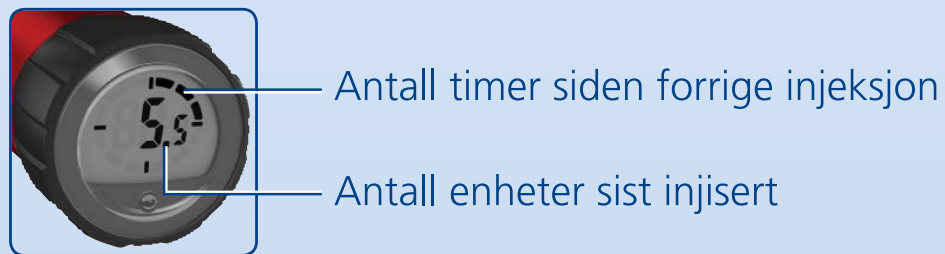

## Nål til engangsbruk (eksempel)



## Insulinsylinderampulle (Penfill® sylinderampulle 3 ml)



# Innledning

**Takk for at du valgte NovoPen Echo®.**  
**NovoPen Echo® er en flergangs insulinpenn med en doseminnefunksjon.**

**Du bør lese denne bruksanvisningen nøye før du bruker pennen din** – selv om du tidligere har brukt NovoPen Echo® eller andre lignende injeksjonssystemer fra Novo Nordisk. I bruksanvisningen står alt du trenger å vite om pennen din og hvordan den skal brukes.

NovoPen Echo® er en flergangs injeksjonspenn utformet til personlig bruk for diabetespasienter for selvinjeksjon av insulin. Injeksjonspennen brukes sammen med Penfill® 3 ml sylinderrampuller med insulin fra Novo Nordisk og nåler for engangsbruk (selges separat). Med injeksjonspennen kan brukeren stille inn ønskede doser fra 0,5 til 30 enheter i trinn på 0,5 enheter.

**Pennen har et doseminne** som hjelper deg å huske antall enheter du injiserte ved forrige injeksjon og tiden som er gått siden injeksjonen.

**Pennen er en flergangspenn**, det vil si at du kan bruke den om og om igjen. Når du har brukt opp alt insulinet i en sylinderrampulle, bytter du den med en ny sylinderrampulle.

**Pennen finnes i rødt eller blått.** Husk alltid å kontrollere navnet og fargen på sylinderrampullen før hver injeksjon for å forsikre deg om at den inneholder riktig type insulin før hver injeksjon.

Forveksling av insulin kan få alvorlige medisinske konsekvenser. Dersom du bruker to typer insulin anbefales det derfor at du snakker med helsepersonell om hvordan forveksling kan unngås.

## **Om denne bruksanvisningen:**

Underveis i denne bruksanvisningen viser instruksjonene trinn for trinn hvordan du bruker pennen. Viktig informasjon og tilleggsinformasjon er tydelig merket med symbolene du ser nedenfor:



### **Viktig informasjon**

Vær særlig oppmerksom på disse merknadene da de er viktige for sikker bruk av pennen. Dersom du ikke følger disse instruksjonene nøye, kan du få for lite eller for mye insulin, eller ikke noe insulin i det hele tatt.



### **Tilleggsinformasjon**





## Viktige merknader

1

- **Ikke bruk NovoPen Echo® uten tilstrekkelig opplæring** fra lege eller sykepleier. Forsikre deg om at du er fortrolig med hvordan du gjør en injeksjon med pennen før du starter behandlingen med den. Gjenoppfrisk opplæringen når som helst ved å se på opplæringsvideoen online på [novotraining.com/novopenecho/no01](http://novotraining.com/novopenecho/no01)
  - **Dersom du er blind eller har alvorlige synsproblemer, ikke bruk NovoPen Echo® uten hjelp.** Få hjelp av en person med godt syn som er opplært i bruk av NovoPen Echo®.
  - **Kontroller ALLTID insulingjennomstrømningen før hver injeksjon.** Ikke bruk pennen dersom insulin ikke spruter fra nålespissen når du kontrollerer gjennomstrømningen. Dersom du ikke tester insulingjennomstrømningen, kan du få for lite insulin eller ikke noe insulin i det hele tatt.
  - **Dersom pennen din faller ned** skal du kontrollere insulinsylinderampullen for skader, for eksempel sprekker. Bytt ut sylinderampullen med en ny hvis det er nødvendig.
  - **Dersom du ved et uhell** mellom injeksjonene **vrir pennen fra hverandre**, er det viktig å kontrollere insulingjennomstrømningen før neste injeksjon. Du må kanskje gjøre dette flere ganger før insulin spruter fra nålespissen.
- Dersom det ikke kommer insulin til syne, kan det hende du ikke får noe insulin i det hele tatt.
- **NovoPen Echo® er utformet til bruk sammen med Penfill® sylinderampulle 3 ml og NovoFine® eller NovoTwist® nåler** for engangsbruk med en lengde opptil 8 mm. **Novo Nordisk er ikke ansvarlig** for skade som skyldes bruk av NovoPen Echo® sammen med andre produkter enn disse.
  - **Kontroller alltid navnet og fargen på sylinderampullen** for å forsikre deg om at den inneholder den typen insulin du trenger. Dersom du tar feil type insulin, kan blodsukkernivået ditt bli for høyt eller for lavt.
  - **Ha alltid med deg en ekstra penn**, ekstra insulin av samme type(r) som du bruker og nye nåler i tilfelle noe mistes eller skades.
  - **Del aldri pennen din**, insulinsylinderampuller og nåler med andre personer. De er kun til bruk for deg.
  - **Oppbevar alltid pennen din**, insulinsylinderampuller og nåler **utenfor syns- og rekkevidde for andre, spesielt barn.**
  - **Ha alltid pennen din med deg.** Ikke la den ligge i bilen eller andre steder hvor det kan bli for varmt eller for kaldt.
  - Omsorgspersoner må **være veldig forsiktige ved håndtering av brukte nåler** for å redusere risikoen for nålestikk og overføring av smitte.

## 2 Sette inn en insulinsylinderampulle

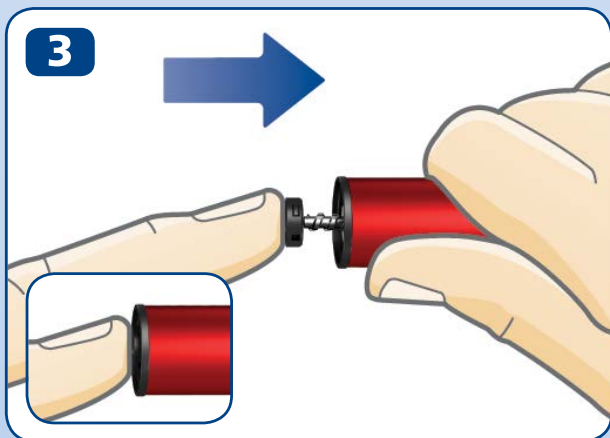
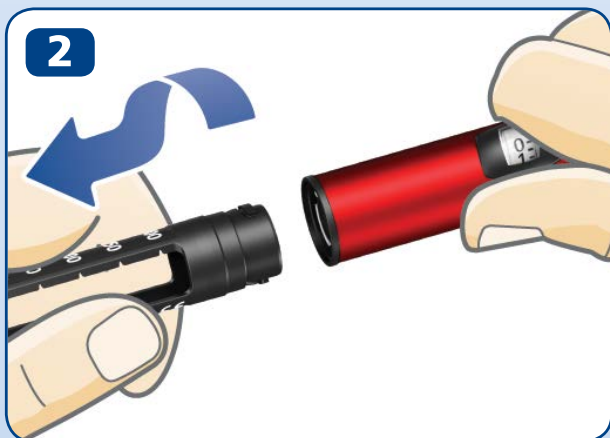
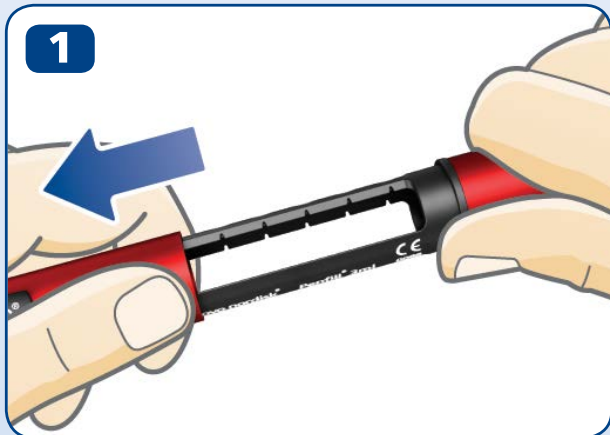

- Dra av pennehetten.

Vri av sylinderampulleholderen. Legg den til side for senere bruk.

- **Stempelstangen kan stikke ut** av pennen. Hvis den gjør det, **trykkes den helt inn** til den stopper.

**i** Stempelstangen og stempelstanghodet kan være løse og bevege seg av seg selv. Dette er normalt og påvirker ikke pennens funksjon.

- Ta en ny insulinsylinderampulle. Hold den sorte sylinderampulleholderen og la sylinderampullen gli inn med det **gjengete endestykket først**, som illustrert. Fargen på sylinderampullen kan være forskjellig fra den som er vist på illustrasjonen. Den avhenger av hvilken type insulin du bruker.



**Kontroller navnet og fargen** på sylinderampullen for å forsikre deg om at den inneholder den typen insulin du trenger. Dersom du tar feil type insulin kan blodsukkernivået ditt bli for høyt eller for lavt.

**Kontroller at sylinderampullen ikke er skadet**, for eksempel med sprekker. Se hvordan dette gjøres i **pakningsvedlegget som ligger i pakningen til Penfill® sylinderampulle 3 ml.**

**Kontroller at insulinet ser ut som det skal.** I pakningsvedlegget til Penfill® sylinderampulle 3 ml står det hvordan din type insulin skal se ut.

**NovoPen Echo® er utformet til bruk sammen med Penfill® sylinderampulle 3 ml og NovoFine® eller NovoTwist® nåler for engangsbruk med lengde opptil 8 mm.**

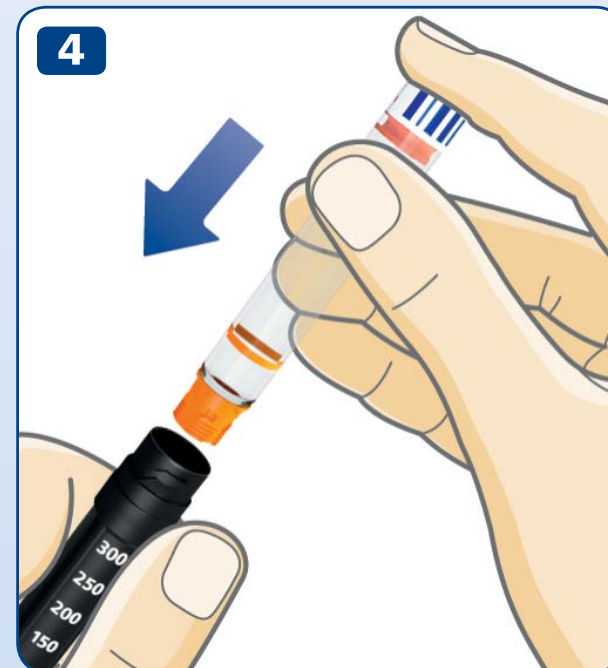

4

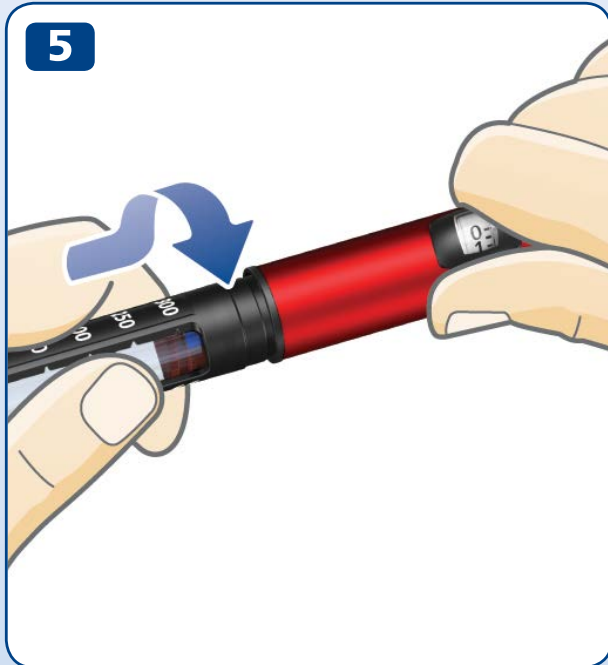

- Vriylinderampulleholderen på igjen, som illustrert, inntil du **hører eller merker et klikk.**



## Dersom du bruker hvitt og uklart insulin

5

Dersom du bruker en insulinsylinderampulle med uklart insulin (hvit insulinsuspensjon), **bland alltid insulinet godt rett før injeksjonen**. Se pakningsvedlegget til Penfill® sylinderampulle 3 ml for hvordan din type insulin skal blandes.

**Forsikre deg om at det er nok plass i sylinderampullen** før du blander insulinet godt:

Stempelet skal være **over den hvite streken** på sylinderampulleholderen, når du holder pennen som illustrert. Dette er nødvendig for at glasskulen som er inne i sylinderampullen skal kunne bevege seg fritt for å blande insulinet godt.

Dersom stempelet er under den hvite streken, bytt insulinsylinderampullen med en ny, se sidene 22-23.



## 6 Feste en ny nål

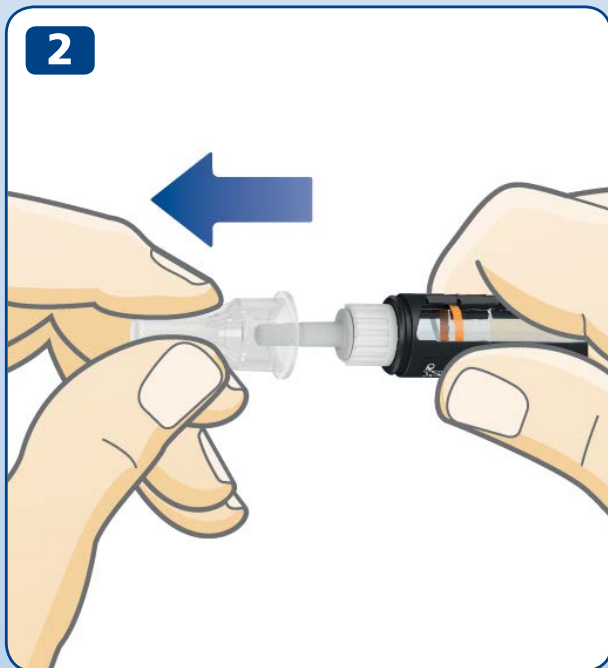
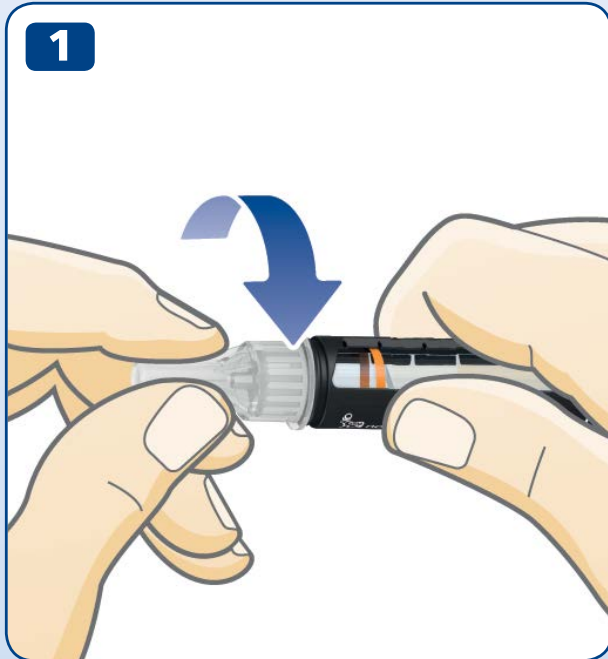

- Ta en ny nål og riv av papirforseglingen.
- Skyv nålen **rett** på pennen. **Vri til den er godt festet.**

- Dra av den ytre nålehetten og ta vare på den. Du vil trenge den etter injeksjonen for å fjerne nålen fra pennen på en forsvarlig måte.

 **Bruk alltid en ny nål til hver injeksjon.** Dette reduserer risikoen for tette nåler, urenheter, infeksjon og unøyaktig dosering.  
**Bruk aldri en nål som er bøyd eller skadet.**  
**Ikke fest en ny nål** til pennen din før du er klar for å ta neste injeksjon.

- Dra av den indre nålehetten og kast den.  
En dråpe insulin kan komme til syne på nålespissen.  
Dette er normalt, men du skal **likevel kontrollere insulingjennomstrømningen.**



Nålen er beskyttet av to hetter. Du må fjerne begge hettene. Dersom du glemmer å fjerne begge hettene vil du ikke injisere noe insulin og blodsukkernivået ditt kan bli for høyt.



NovoPen Echo® er utformet til bruk sammen med Penfill® sylinderrampulle 3 ml og NovoFine® eller NovoTwist® nåler for engangsbruk med en lengde opptil 8 mm.

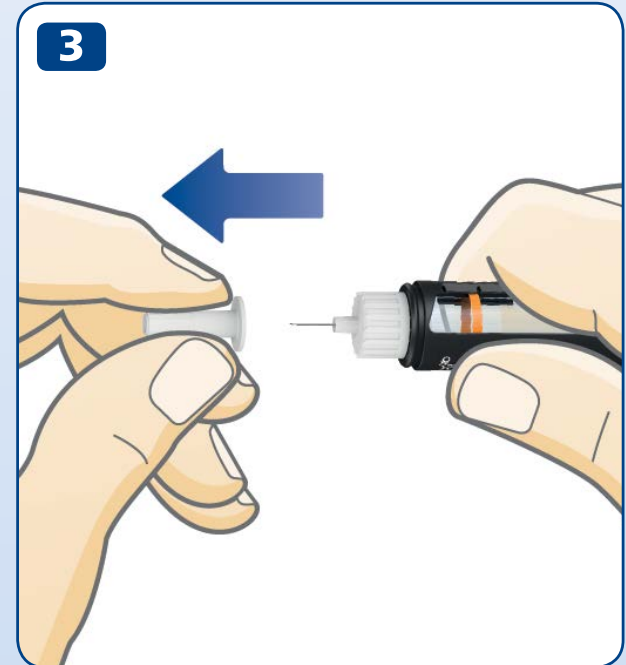

## 8 Kontroller ALLTID insulingjennomstrømningen før du injiserer



**Kontroller ALLTID gjennomstrømningen før du injiserer.** Fortsett kontrollen helt til det spruter ut insulin fra nålepissen. Dette sikrer at et eventuelt mellomrom og luftbobler blir fjernet, og at insulinet kommer ut gjennom nålen.

- **Trekk ut doseknappen,** hvis den ikke allerede er trukket ut.
- Vri doseknappen for å velge **2 enheter.**

- **Trykk inn doseknappen** til dosetelleren viser tallet "0". Tallet "0" skal være på linje med dosepekeren.
- Kontroller at **insulin spruter** ut fra nålespissen.

**Hvis det ikke kommer insulin til syne,** gjenta trinnene 1-3 inntil insulin spruter ut fra nålespissen.

Dersom det ikke kommer insulin til syne etter flere forsøk, kontroller insulinvinduet for å se om det er et mellomrom mellom det sorte stempelstanghodet og det orange stempelet, se *illustrasjoner 3A og 3B*. Dersom du ikke ser noe mellomrom, bytt nålen og kontroller insulingjennomstrømningen igjen.

**Kontrollen av insulingjennomstrømningen er fullført når du ser at insulin spruter ut fra nålespissen.**



**Ikke prøv å injisere hvis det ikke kommer noe insulin til syne.** Det kan være at du ikke får noe insulin selv om dosetelleren beveger seg. Dette kan føre til for høyt blodsukker (hyperglykemi).

**Dersom det ikke kommer insulin til syne etter gjentatte ganger med kontrollering av gjennomstrømningen** skal pennen ikke brukes. Kontakt leverandøren din for å få en ny penn.

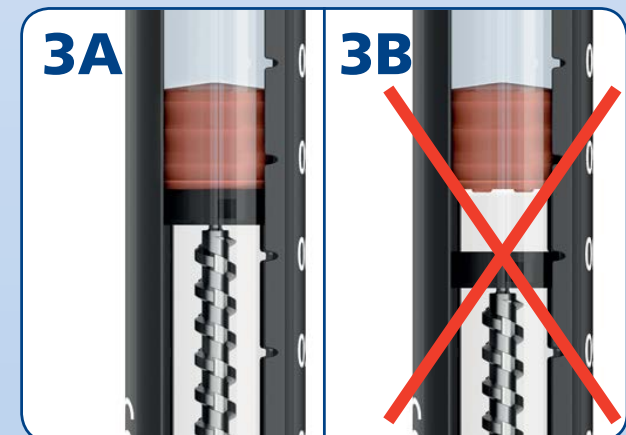
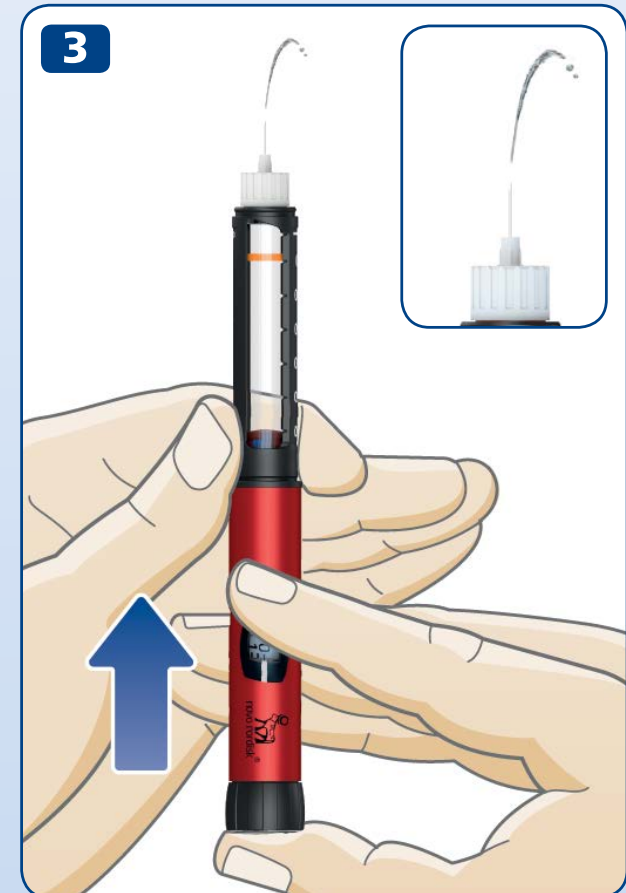



## 10 Velge dose

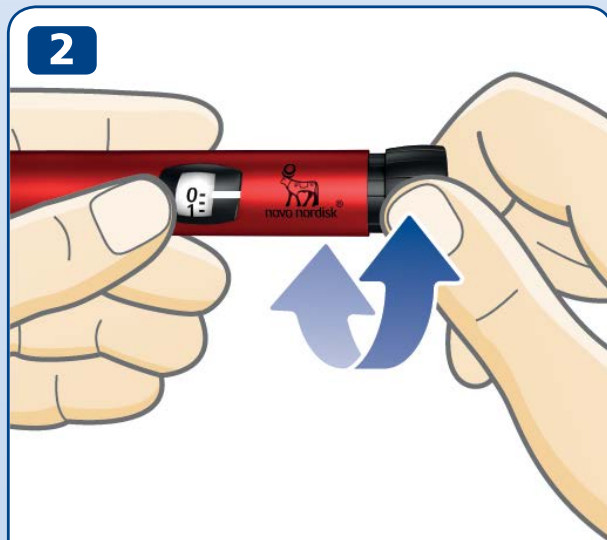
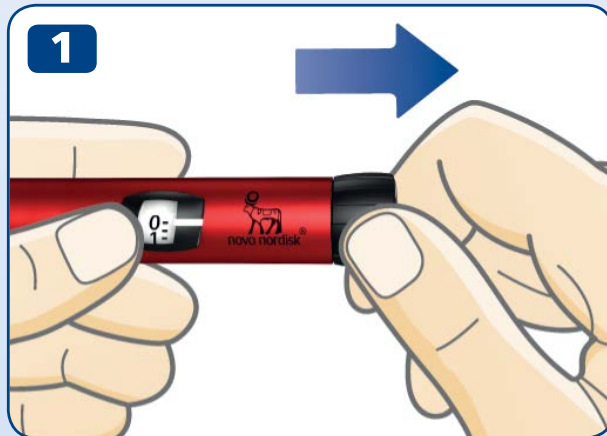

**2,5 enheter  
valgt**



**12 enheter  
valgt**

- **Trekk ut doseknappen**, hvis den ikke allerede er trukket ut.
- **Forsikre deg om at dosetelleren viser "0" før du begynner.** Tallet "0" skal være på linje med dosepekeren.

- **Vri doseknappen for å velge den dosen du trenger.** Du kan vri doseknappen **forover eller bakover**.

**i** Doseknappen endrer antall enheter. Det er kun dosetelleren og dosepekeren som viser hvor mange enheter du velger per dose.  
Du kan velge opptil 30 enheter per dose.  
Halve enheter vises som streker mellom tallene.



Se alltid i insulinvinduet for å **forsikre deg om at insulinet i pennen din ser ut som det skal.**

I pakningsvedlegget til Penfill® sylinderrampulle 3 ml står det hvordan din type insulin skal se ut.

**Bruk alltid dosetelleren og dosepekeren for å se hvor mange enheter du velger.**

Bruk ikke insulinskalaen på sylinderrampulleholderen. Den viser kun omtrent hvor mye insulin som er igjen i pennen din. Ikke tell penneklikkene.

Dersom du velger og injiserer feil dose, kan blodsukkernivået ditt bli for høyt eller for lavt.



Dersom du trenger mer enn 30 enheter, kan du velge å bruke et annet Novo Nordisk insulininjeksjonssystem med en høyere maksimal dose.

Doseknappen skal være lett å vri. Ikke bruk kraft når du vrir på den.

Når pennen inneholder mindre enn 30 enheter, stopper dosetelleren på det antall enheter som er igjen. Hvis du trenger mer insulin enn det som er igjen i sylinderrampullen, se *sidene 20-21*.

## 12 Injisere dosen



**Kontroller ALLTID gjennomstrømningen før du injiserer.**

- **Kontroller navnet og fargen** på sylinderpullen for å forsikre deg om at den inneholder den typen insulin du trenger. Dersom du tar feil type insulin kan blodsukkernivået ditt bli for høyt eller for lavt.
- **Stikk nålen inn i huden** slik legen eller sykepleieren har vist deg.
- **Forsikre deg om at du kan se dosetelleren.**
- **Trykk inn doseknappen** til dosetelleren viser "0". Tallet "0" skal være på linje med dosepekeren. Du kan da høre eller merke et klikk.
- **La nålen bli værende under huden etter** at dosetelleren har gått tilbake til "0" og **tell sakte til 6.**  
Dersom nålen blir fjernet tidligere kan du kanskje se at det kommer en sprut med insulin fra nålespissen. Hvis dette skjer vil ikke hele dosen bli injisert, og du bør øke antall kontroller av blodsukkernivået ditt.

- Trekk nålen ut av huden.



**Injiser alltid ved å trykke inn doseknappen. Ikke vri på den.** Dersom du vrir på doseknappen, vil det **ikke** bli injisert noe insulin.

**Se alltid på dosetelleren for å vite hvor mange enheter du injiserer.** Ikke tell penneklikkene. Dosetelleren vil vise det eksakte antall enheter.

**Dersom doseknappen stopper** før dosetelleren viser tallet "0" kan nålen være tett. Vri dosetelleren tilbake til "0" og bytt ut nålen med en ny. Kontroller insulingjennomstrømningen og injiser hele dosen.



Det kan hende du ser en dråpe insulin på nålespissen etter injisering. Dette er normalt og har ingen innvirkning på dosen din.

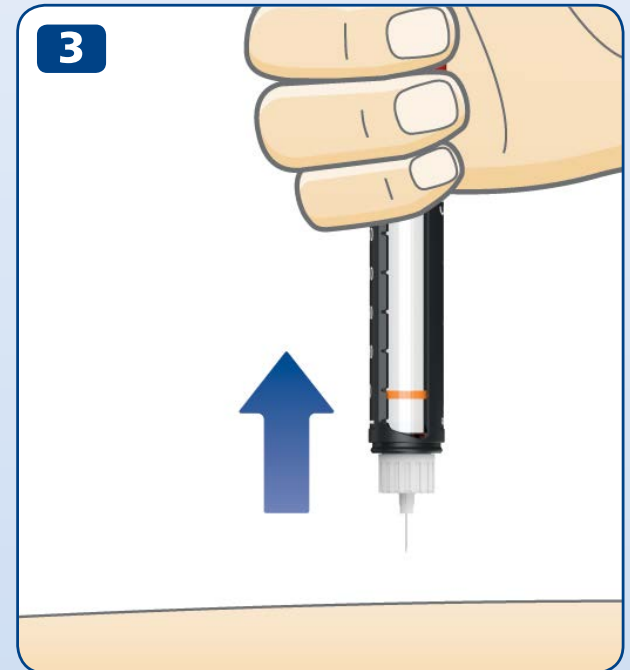

## 14 Etter injeksjonen



- Fjern nålen med en gang ved å skru den av i en kanylebøtte.

- Hvis du ikke har en kanylebøtte, skal du bruke en enhåndsmetode for å sette på nålehetten. **Før nålespissen inn i den ytre nålehetten** på en plan overflate uten å berøre nålen.

- Ikke rør den ytre nålehetten før den dekker nålen.
- Når nålen er tildekket, **trykk forsiktig den ytre nålehetten ordentlig på.**

 **Forsøk aldri å sette den indre nålehetten på nålen igjen.**  
Du kan stikke deg på nålen.



- Hold i den sorte sylinderrampulleholderen og skru av nålen. Kast den på forsvarlig vis slik din lege eller sykepleier har instruert deg.
- **Sett pennehetten på** pennen igjen etter hver bruk for å beskytte insulinet mot lys.
- Oppbevar pennen på en forsvarlig måte. Pennen skal **oppbevares utenfor syns- og rekkevidde for andre, spesielt barn, se side 27 for hvordan du oppbevarer pennen.**



**Hold alltid i den sorte sylinderrampulleholderen når du skrur av nålen.**

Hvis ikke kan du komme til å skru pennen fra hverandre. Hvis dette skjer, skru pennen sammen igjen. Bytt nålen og kontroller insulinjennomstrømningen før din neste injeksjon for å sikre at du får hele dosen.

**Fjern alltid den brukte nålen og kast den forsvarlig, for eksempel i en kanylebøtte, som instruert av din lege eller sykepleier.** Dette reduserer risikoen for tette nåler, urenheter, infeksjon og unøyaktig dosering. Ikke oppbevar pennen med påsatt nål.

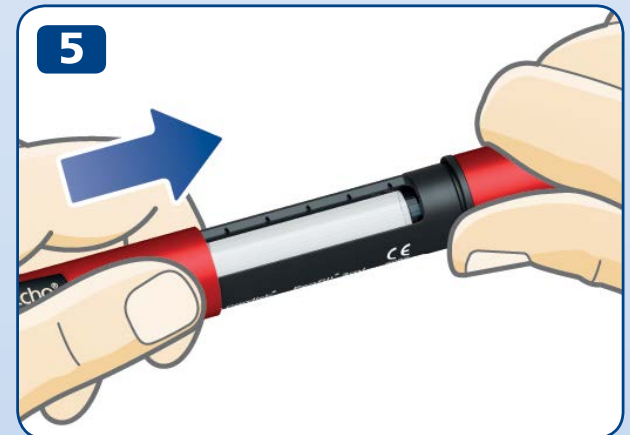

## 16 Hva er doseminnet?

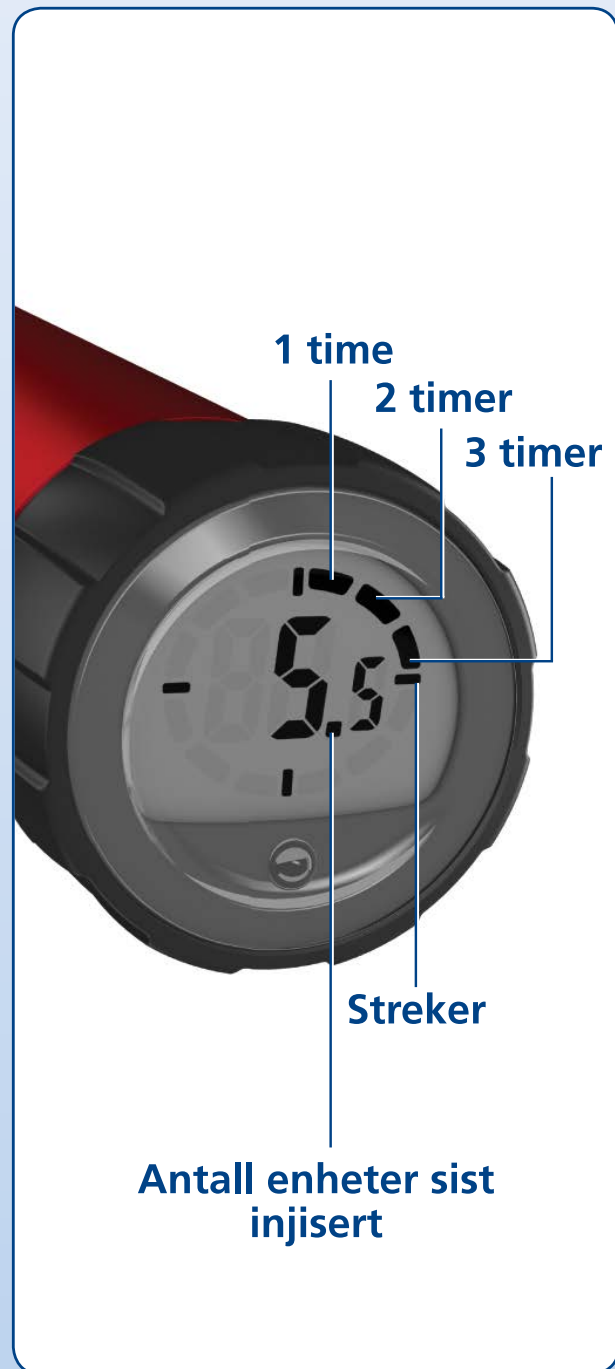

Pennen din har et doseminne som **lagrer informasjon om hvor mye insulin du sist injiserte og hvor lang tid som har gått siden da.**

Tallet i doseminnedisplayet viser **antall enheter** som sist ble injisert.

Segmentene rundt kanten viser hvor mange **hele timer** som har gått siden din forrige injeksjon. Når det har gått en hel time vil ett segment bli vist. Enda et segment vil komme til syne når ytterligere en time har gått.

De fire **strekene** vises alltid når displayet er aktivert.

Eksemplet til venstre viser 5,5 enheter injisert for mer enn 3 timer siden, men mindre enn 4 timer siden.

Merk deg at **doseminnet kun lagrer informasjon om forrige injeksjon eller kontroll av insulingjennomstrømningen.** Hvis du for eksempel kontrollerer insulingjennomstrømningen med 2 enheter og deretter injiserer 15 enheter, lagrer doseminnet kun informasjon om de injiserte 15 enhetene og tiden som har gått siden da.



Doseminnet **forteller deg ikke hvor mye insulin du trenger** til din neste injeksjon. Dersom du er i tvil om hvor mye insulin du trenger å injisere, skal du kontrollere blodsukkernivået ditt. Ellers kan du få for mye eller for lite insulin.

Eksemplene under viser hvordan du leser doseminnet.



**Mer enn 12 timer siden**  
(Alle 12 segmentene vises)

16,5 enheter injisert



**Mer enn 1 time siden, men mindre enn 2**  
(Ett segment vises)

16,5 enheter injisert



**Mindre enn 1 time siden**  
(Ingen segmenter vises)

16,5 enheter injisert

## 18 Hvordan kontrollere din forrige dose

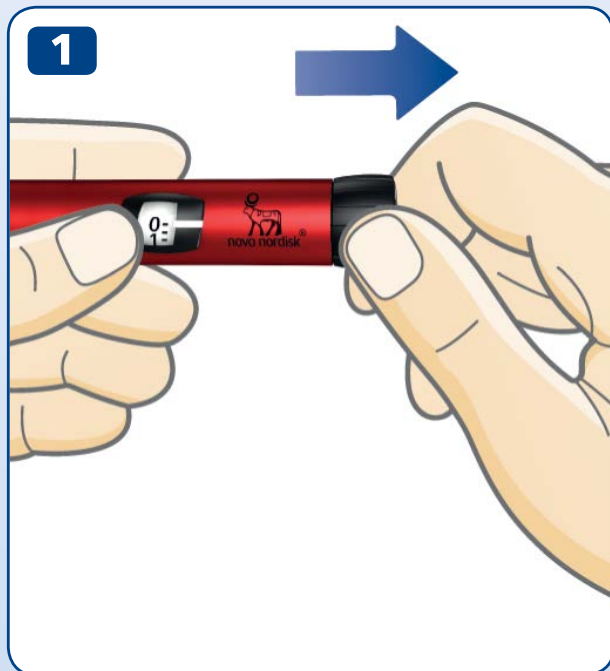

- Forsikre deg om at dosetelleren viser "0" før du begynner. Tallet "0" skal være på linje med dosepekeren.
- **Trekk ut doseknappen.**

- **Trykk doseknappen inn igjen** for å kontrollere din forrige dose.

**Først ser du testdisplayet.** Alle displayelementene vises for å bekrefte at displayet er i orden.

**Deretter viser displayet detaljene fra din forrige dose.** Etter 10 sekunder slår displayet seg av.

- ⚠ **Ikke vri på doseknappen** når du kontrollerer din forrige dose. Hvis du vri og så trykker den inn, vil detaljene om din forrige dose overskrives. Hvis du vri doseknappen ved et uhell er det bare å vri den tilbake til tallet "0" før du trykker den inn. Dette vil **ikke** overskrive detaljene om din forrige dose.
- Dersom noen av segmentene i testdisplayet mangler,** fungerer ikke displayet ordentlig. Kontakt leverandøren din for å få en ny penn. Du kan fremdeles bruke pennen til injeksjon av insulin uten å bruke doseminnet.

Dosetelleren vil vise deg nøyaktig hvor mye insulin som er igjen i sylinderrampullen, når det er mindre enn 30 enheter igjen.

- **Vri doseknappen** til den stopper.
- Kontroller dosetelleren:
  - Hvis den viser "30": **30 enheter eller mer** er igjen i sylinderrampullen.
  - Hvis den viser mindre enn "30": **Den viser antall enheter som er igjen** i sylinderrampullen.
- Vri doseknappen tilbake til dosetelleren viser tallet "0".

- Bruk **insulinskalaen** for å se **omtrent** hvor mye insulin som er igjen i insulinsylinderrampullen.

**i** Hvis du trenger mer insulin enn det som er igjen i sylinderrampullen, ta hele dosen fra en ny sylinderrampulle, se side 20.

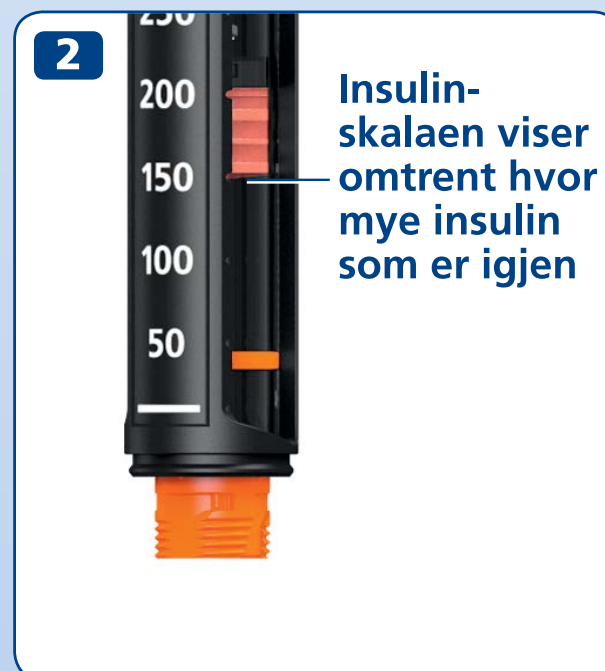



## 20 Hvis du trenger mer insulin enn det som er igjen i sylinderrampullen

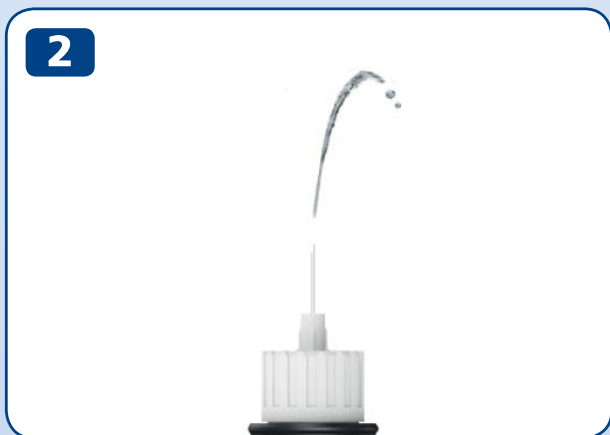

Hvis du trenger mer insulin enn det som er igjen i sylinderrampullen, **ta hele dosen fra en ny sylinderrampulle.**

- Fjern nålen. Vri av sylinderrampulleholderen og kast den brukte sylinderrampullen.
- Sett inn en ny sylinderrampulle, se *sidene 2-4*.
- Fest en ny nål og **kontroller insulingjennomstrømningen**, se *sidene 6-9*.
- Velg dose og injiser **hele dosen med den nye sylinderrampullen**, se *sidene 10-13*.



**Kun hvis du har fått opplæring eller rådgivning fra lege eller sykepleier** kan du dele opp dosen din mellom to sylinderrampuller.

Hvis du blir distraherert, regner feil eller glemmer å kontrollere gjennomstrømningen, kan du få en under- eller overdose som kan føre til for høyt eller for lavt blodsukkernivå.

**Dersom du føler deg uvel** etter at dosen er blitt delt opp, kontroller blodsukkernivået og/eller kontakt legen din eller sykepleier.

Dersom du deler opp dosen din:

- 1** **Kontroller insulingjennomstrømningen.**
- 2** Finn ut nøyaktig hvor mye insulin som er igjen, og skriv det ned. Vri doseknappen til den stopper. Dose telleren viser da antall enheter som er igjen i sylinderrampullen.
- 3** Injiser alt insulinet som er igjen i sylinderrampullen.
- 4** Regn ut hvor mange flere enheter du trenger for å fullføre dosen din.
- 5** Fjern den brukte nålen og sylinderrampullen.
- 6** Sett inn og klargjør en ny sylinderrampulle for injeksjon.
- 7** Fest en ny nål og **kontroller insulingjennomstrømningen.**
- 8** Velg dose og injiser den resterende dosen med den nye sylinderrampullen.



Dersom du deler opp dosen i to injeksjoner, vil doseminnet kun lagre informasjon om den andre (siste) injeksjonen.

## 22 Hvordan bytte ut en brukt insulinsylinderampulle

1

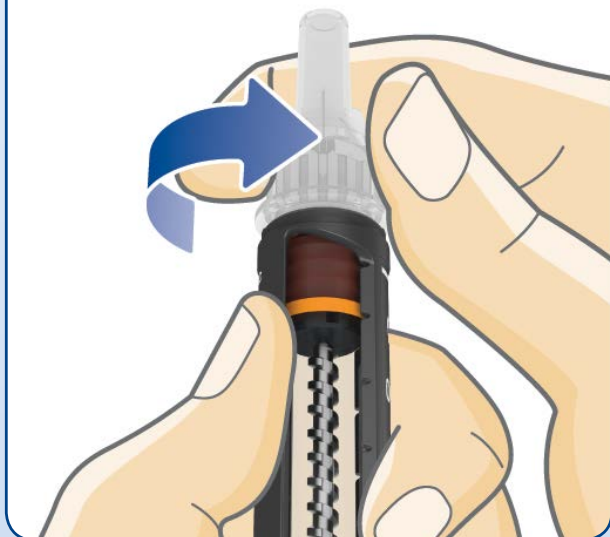

2

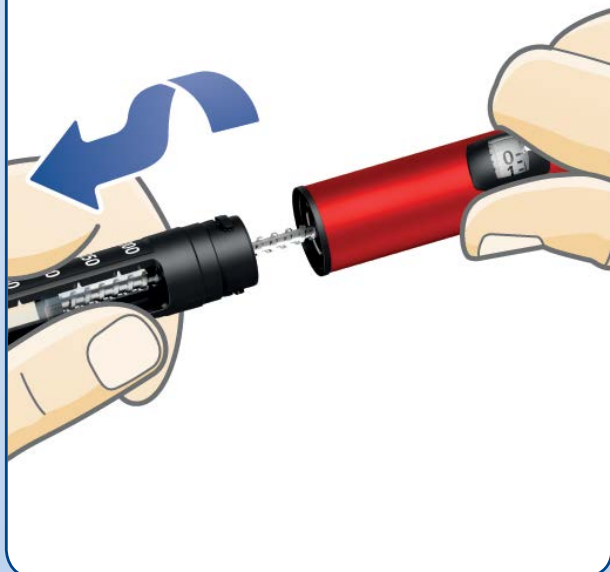

- **Fjern og kast nålen** fra pennen din dersom nålen fremdeles er på, se sidene 14-15.

- Vri av sylinderampulleholderen.

**i** Når du vrir av sylinderampulleholderen stikker stempelstangen ut av pennen. Den kan bevege seg frem eller tilbake på egen hånd. Trykk den inn igjen som *instruert på side 2*.

- Hold den sorte sylinderrampulleholderen lett på skrå og **la sylinderrampullen gli ut**. Kast den slik som din lege eller sykepleier har fortalt deg.
- Trykk inn stempelstangen igjen. **Sett deretter inn en ny sylinderrampulle** og vri sylinderrampulleholderen på igjen. Fest en ny nål og kontroller insulingjennomstrømningen, se *sidene 6-9*.

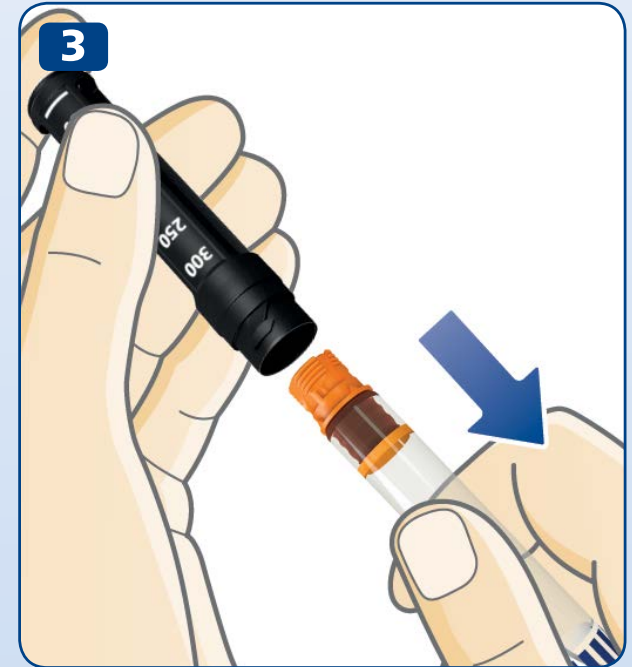

## 24 Spesielle meldinger i displayet



### **Forrige injeksjon er ikke registrert**

Doseminnet har ikke registrert din forrige injeksjon.

### **Hva skal jeg gjøre?**

Normalt vil doseminnet fungere igjen etter din neste injeksjon.

Hvis ikke, kontakt leverandøren din for å få en ny penn. Du kan fremdeles bruke pennen til injeksjon av insulin uten å bruke doseminnet.





### **Doseminnet er ikke aktivert, eller batteriet er utladet**

Doseminnet har ikke blitt aktivert eller batteriet er utladet.

#### **Hva skal jeg gjøre?**

Trekk ut doseknappen og trykk den deretter inn igjen for å aktivere doseminnet. Dersom displayet forblir tomt, er batteriet utladet. Kontakt leverandøren din for å få en ny penn. Du kan fremdeles bruke pennen til injeksjon av insulin til du får en ny penn. *Se side 28 for informasjon om garanti.*



### **Pennens levetid nærmer seg slutten**

Batteriet er i ferd med å bli utladet, og doseminnets levetid nærmer seg slutten.

#### **Hva skal jeg gjøre?**

Pennen varer i fire til fem år. Når batteriet er i ferd med å bli utladet og doseminnedisplayet har vist «End» en stund, vil det bli blankt og det stopper å fungere. Kontakt leverandøren din for å få en ny penn. Du kan fremdeles bruke pennen til injeksjon av insulin til du får en ny penn. *Se side 28 for informasjon om garanti.*

## 26 Hvordan ta vare på pennen din

### Håndtering

- **Bruk kun NovoPen Echo®** som beskrevet i denne bruksanvisningen.
- **Ikke mist pennen din** eller slå den mot et hardt underlag. Hvis du mister den eller mistenker at det er noe galt, kontroller insulinsylinderampullen for skader, for eksempel sprekker. Hvis nødvendig, bytt sylinderampullen med en ny.
- **Beskytt pennen** mot direkte sollys og ikke utsett den for støv, skitt eller væske.
- **Ikke utsett selve pennen** (uten insulinsylinderampulle satt inn) for temperaturer under  $-25^{\circ}\text{C}$  eller over  $+45^{\circ}\text{C}$ . Ikke utsett pennen for temperaturer under  $+5^{\circ}\text{C}$  lenger enn en måned av gangen. Når en insulinsylinderampulle er satt inn, vennligst se oppbevaringsbetingelsene i pakningsvedlegget som følger med pakningen til Penfill® sylinderampulle 3 ml.
- **Ikke forsøk å reparere pennen** eller ta den fra hverandre.
- Batteriet varer i fire til fem år. Av hensyn til din egen sikkerhet skal det ikke byttes ut. Når batteriet er utladet skal du kontakte leverandøren din for å få en ny penn. Du kan fremdeles bruke pennen til injeksjon av insulin uten å bruke doseminnet.

### Rengjøring

- **Rengjør pennen din kun** med en fuktet klut med mildt vaskemiddel.
- **Du skal ikke vaske den, dyppe den i væske eller smøre pennen din.** Ikke bruk produkter som inneholder blekemidler, slik som klor, jod eller alkohol for å rengjøre pennen din. Dette kan ødelegge den.
- Dersom det har kommet insulin på utsiden av pennen, **tørk det bort** med en fuktet klut med mildt vaskemiddel, **før insulinet tørker inn.**

## Oppbevaring

- **Oppbevar pennen i romtemperatur** – med eller uten insulinsylinderampulle i sylinderampulleholderen.
- **Ikke oppbevar pennen med påsatt nål.**
- **Pennen din** med en insulinsylinderampulle satt inn **skal ikke fryses** eller oppbevares i et kjøleskap eller ved siden av et kjøleelement.
- **Oppbevar insulinsylinderampullene** som instruert i pakningsvedlegget til Penfill® sylinderampulle 3 ml. I pakningsvedlegget finner du også informasjon om utløpsdato. Utløpsdatoen som er trykket på sylinderampullen gjelder for ubrukte sylinderampuller oppbevart i kjøleskap. Bruk aldri en sylinderampulle etter utløpsdatoen som er angitt på sylinderampullen eller esken.
- **Oppbevar pennen din i etuiet** når det er mulig.

## Avfallshåndtering

- **Ikke kast pennen sammen med husholdningsavfall.**
- **Kast pennen slik som lege, sykepleier, apotek eller lokale myndigheter har instruert deg.** Ta miljøhensyn når du kaster pennen. Den inneholder et litiumbatteri, elektroniske deler og resirkulerbare materialer. Forsikre deg også om at insulinsylinderampullen og nålen er fjernet før du kaster pennen.



## 28 Garanti

Garantien for NovoPen Echo® er 3 år, dette inkluderer doseminnet. Hvis du oppdager at din NovoPen Echo® er defekt vil Novo Nordisk erstatte den. Returner den til leverandøren din for undersøkelse innen tre år etter at du mottok den. Legg ved kvitteringen du fikk da du mottok NovoPen Echo®.

For kunder i den Europeiske Union; dersom du har grunn til å tro at en alvorlig hendelse har inntruffet i løpet av bruken av NovoPen Echo®, vennligst rapporter det til Novo Nordisk A/S og til din nasjonale myndighet.

Tilvirkeren kan ikke gjøres ansvarlig for eventuelle problemer som er oppstått med NovoPen Echo® hvis bruksanvisningen ikke er blitt fulgt.

Dersom du trenger LOT-nummeret til pennen din, finner du dette på doseknappen som vist i tegningen på innsideomslaget.

NovoPen Echo®, Penfill® sylinderrampulle 3 ml, NovoFine® og NovoTwist® er registrerte varemerker eiet av Novo Nordisk A/S, Danmark.

### Teknisk informasjon

CE-merket på medisinsk utstyr indikerer at produktet er i samsvar med bestemmelsene i EU-direktivet for medisinsk utstyr (EU) 2017/745. NovoPen Echo® oppfyller spesifikasjonsgrensene for dosenøyaktighet i henhold til ISO 11608-1. Nålebaserte injeksjonssystemer for Medisinsk bruk, Del 1: Krav og testmetoder.

### Beskyttelse mot inntrengning

NovoPen Echo® er klassifisert i henhold til IP 50, hvor:

- 5 indikerer beskyttelse mot skadelige mengder støv.
- 0 indikerer at produktet ikke er beskyttet mot væskeinntrengning.

### Beskyttelse mot elektrisk støt



Type: Elektromedisinsk utstyr som drives med intern strømforsyning.

Grad: En hvilken som helst nål festet til anvendt del av type BF.

### Elektromagnetisk kompatibilitet

NovoPen Echo® er utformet slik at den beskytter mot skadelig interferens i et hjemmemiljø. NovoPen Echo® har elektronikk som utstråler radiofrekvent (RF) energi. Interferens kan derfor forekomme under visse omstendigheter.

Din injeksjon styres ikke av elektronikk og dosenøyaktigheten vil derfor ikke påvirkes av elektromagnetisk interferens.



CE  
0123

Utstedelsesdato: 2019/05

© 2019

[novonordisk.com](http://novonordisk.com)

Tilvirket av:

Novo Nordisk (China)

Pharmaceuticals Co. Ltd.

99 Nanhai Road, TEDA

300457 Tianjin, Folkerepublikken Kina

For:

Novo Nordisk A/S

 Novo Alle, DK-2880 Bagsværd

8-4251-46-010-2

  
novo nordisk®