

NovoPen[®] 4

Ghid de utilizare

Citiți cu atenție acest ghid de utilizare înainte de a utiliza NovoPen[®] 4 pentru administrarea insulinei
Găsiți un ghid rapid în spatele acestui ghid de utilizare



Cuprins

**Prezentare generală a pieselor
stiloului injector Copertă interioară**

Introducere Copertă interioară

Informații importante 1

**Pregătiți stiloul injector (pen) pentru
o injecție**

Introduceți un cartuș de insulină 2

Dacă utilizați o suspensie de insulină albă și tulbure 5

Atașați un nou ac 6

Verificați ÎNTOTDEAUNA curgerea insulinei înainte
de a injecta 8

Selectați-vă doza 10

Injectați-vă doza 12

După injecție 14

**Cum să verificați câtă insulină
a rămas 16**

**Dacă aveți nevoie de mai mult
de 60 de unități 17**

**Dacă aveți nevoie de mai multă
insulină decât ce a rămas în cartuș 18**

**Cum să înlocuiți un cartuș
de insulină folosit 20**

Cum să vă îngrijiți stiloul

Îngrijire 22

Curățare 22

Depozitare 23

Eliminare 23

Garanție 24

Stilou injector (pen)

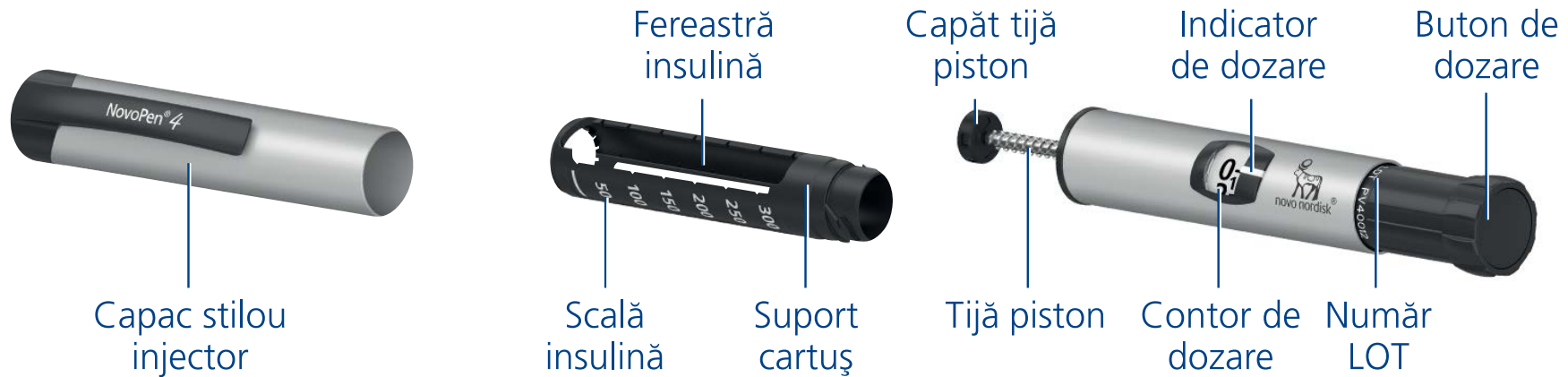

Ac de unică folosință (exemplu)

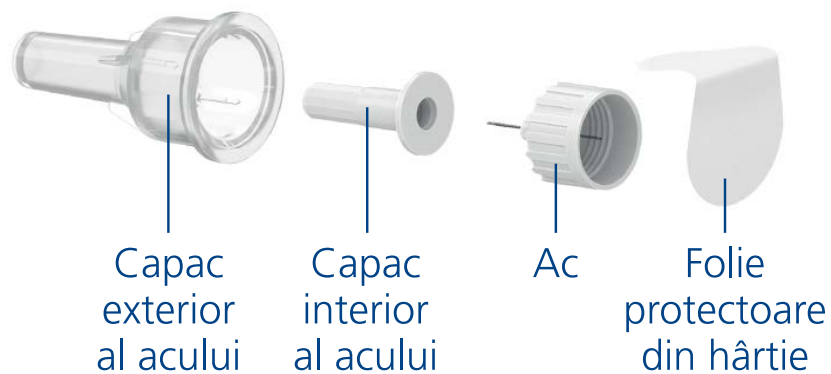

Cartuș insulină (Penfill® cartuș 3 ml)

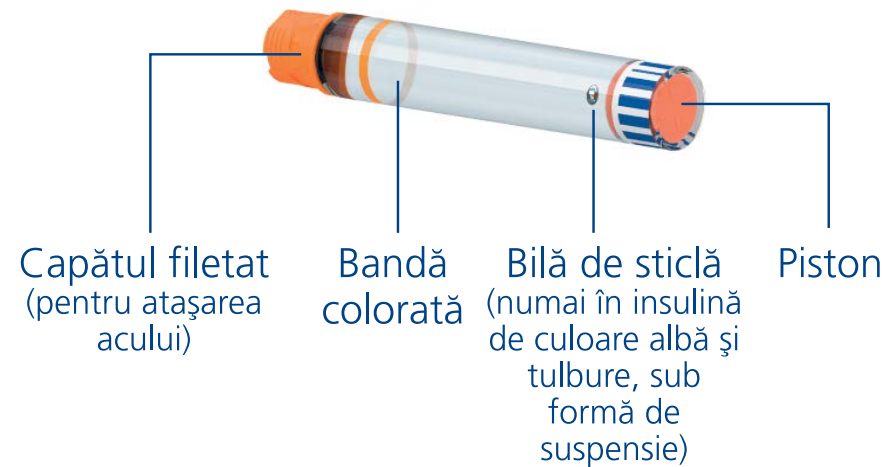

Introducere

Vă mulțumim că ați ales NovoPen® 4. NovoPen® 4 este un stilou reutilizabil pentru insulină.

Trebuie să citiți cu atenție acest ghid înainte de a utiliza stiloul injector (pen) - chiar dacă ați utilizat anterior NovoPen® 4 sau sisteme similare de livrare Novo Nordisk. Îți va spune tot ce trebuie să știi despre stiloul tău și cum să-l folosești.

Nu utilizați NovoPen® 4 fără o pregătire adecvată de la personalul medical. Asigurați-vă că aveți încredere în a face o injecție cu stiloul injector înainte de a începe tratamentul cu acesta.

NovoPen® 4 este un stilou injector reutilizabil conceput pentru utilizarea de către o singură persoană, pacient cu diabet, pentru a-și injecta insulina. Stiloul injector folosește cartușe de insulină Novo Nordisk Penfill® de 3 ml și ace de unică folosință (furnizate separat). Stiloul injector permite utilizatorului să selecteze dozele necesare de la 1 la 60 de unități în trepte de 1 unitate.

Stiloul este rezistent, ceea ce înseamnă că îl puteți refolosi. Când ați utilizat toată insulina din cartuș, înlocuiți pur și simplu cartușul cu unul nou.

NovoPen® 4 este disponibil în culori precum argintiu și albastru.

Amintiți-vă întotdeauna să verificați numele și culoarea cartușului înainte de fiecare injecție pentru a vă asigura că acesta conține tipul corect de insulină.

Confundarea insulinei poate avea consecințe medicale grave. Prin urmare, este recomandat ca, dacă utilizați două tipuri de insulină, să discutați cu personalul dumneavoastră medical despre cum să evitați confuziile.

Despre acest ghid de utilizare:

Pe parcursul acestui ghid, sunt prezentate pas cu pas instrucțiuni despre cum să folosiți stiloul dumneavoastră injector.

Informații importante și informații suplimentare sunt clar marcate de simbolurile pe care le vedeți mai jos:



Informații importante

Acordați o atenție deosebită acestor note, deoarece acestea sunt importante pentru utilizarea sigură a stiloului injector (pen). Dacă nu respectați cu atenție instrucțiunile, este posibil să administrați prea puțină sau prea multă insulină sau deloc.

i Informații suplimentare



Informații importante

- **Dacă sunteți nevăzător sau aveți tulburări de vedere severe, nu utilizați NovoPen® 4 fără ajutor.** Cereți ajutor de la o persoană cu o vedere bună, care este instruită să utilizeze NovoPen® 4.
 - **Verificați ÎNTOTDEAUNA curgerea insulinei înainte de fiecare injecție.** Nu folosiți stiloul injector (pen) dacă insulina nu se scurge din vârful acului atunci când verificați debitul. Dacă nu verificați curgerea insulinei, este posibil să administrați prea puțină insulină sau deloc.
 - **Dacă scăpați stiloul injector (pen),** verificați dacă cartușul de insulină este deteriorat, de exemplu fisurat. Înlocuiți cartușul cu unul nou, dacă este necesar.
 - **Dacă răsuțiți accidental stiloul injector** între injecții, este important să verificați curgerea insulinei înainte de următoarea injecție. Este posibil să fie nevoie să o verificați de mai multe ori înainte ca insulina să iasă din vârful acului. Dacă insulina nu apare, s-ar putea să nu administrați insulină deloc.
 - **NovoPen® 4 este proiectat pentru a fi utilizat cu cartușul Penfill® de 3 ml și** ace de unică folosință **NovoFine® sau NovoTwist®** de lungime până la 8 mm.
- Novo Nordisk nu este responsabil** pentru daunele cauzate de utilizarea NovoPen® 4 cu alte produse decât acestea.
- **Verificați întotdeauna numele și culoarea cartușului** pentru a vă asigura că acesta conține tipul de insulină de care aveți nevoie. Dacă injectați un tip incorect de insulină, nivelul glicemiei poate să fie prea ridicat sau prea scăzut.
 - **Purtați întotdeauna cu dumneavoastră un stilou de rezervă,** o insulină suplimentară de același tip cu cea pe care o utilizați și ace noi, în caz de pierdere sau deteriorare.
 - **Nu împărțiți niciodată stiloul injector,** cartușele cu insulină și acele cu alte persoane. Acestea sunt numai pentru dumneavoastră.
 - **Nu lăsați la vederea și îndemâna altor persoane, mai ales a copiilor, stiloul dumneavoastră injector,** cartușele cu insulină și acele.
 - **Păstrați întotdeauna stiloul injector cu dumneavoastră.** Nu-l lăsați într-o mașină sau în alt loc în care poate ajunge să fie prea cald sau prea frig.
 - Însoțitorii trebuie **să fie foarte atenți atunci când manevrează ace folosite** pentru a reduce riscul de a se atinge de ac și infecții încruciate.

2 Introduceți un cartuș de insulină

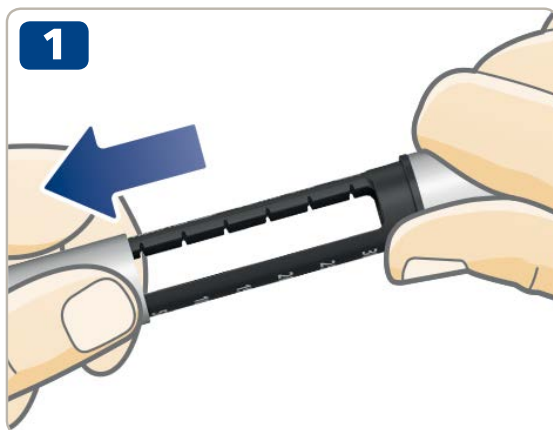

- Scoateți capacul stiloului.

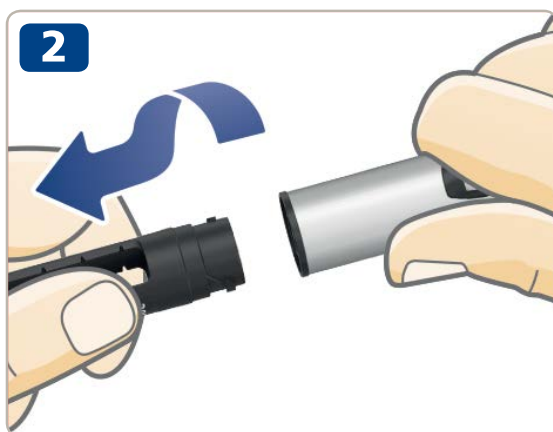

- Răsuciți suportul cartușului. Puneți-l într-o parte pentru o utilizare ulterioară.

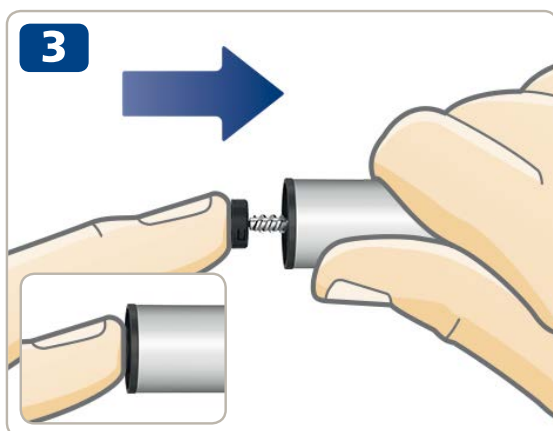

- **Tija pistonului poate să iasă** din stiloul dumneavoastră injector. Dacă se întâmplă asta, **împingeți-l complet înăuntru** până se oprește.



Tija pistonului și capul tije pistonului pot fi libere și se pot deplasa independent. Acest lucru este normal și nu afectează funcția stiloului.

- Luați un nou cartuș de insulină. Țineți suportul negru de cartuș și lăsați cartușul să alunece cu **capătul filetat mai întâi**, așa cum este ilustrat. Culoarea cartușului dumneavoastră poate diferi de cea prezentată în imagine. Depinde de tipul de insulină pe care îl utilizați.



Verificați numele și culoarea cartușului pentru a vă asigura că acesta conține tipul de insulină de care aveți nevoie. Dacă injectați un tip incorect de insulină, nivelul glicemiei poate să fie prea ridicat sau prea scăzut.

Verificați dacă cartușul nu este deteriorat, de exemplu fisurat. Vedeti cum se face acest lucru **în prospectul cartușului Penfill® de 3 ml, livrat împreună cu pachetul de 3 ml al cartușului Penfill®**.

Verificați dacă insulina arată așa cum trebuie. Prospectul cartușului Penfill® de 3 ml vă va spune cum ar trebui să arate tipul dumneavoastră de insulină.

NovoPen® 4 este proiectat pentru a fi utilizat cu cartușul Penfill® de 3 ml și ace de unică folosință NovoFine® sau NovoTwist® de lungime până la 8 mm.

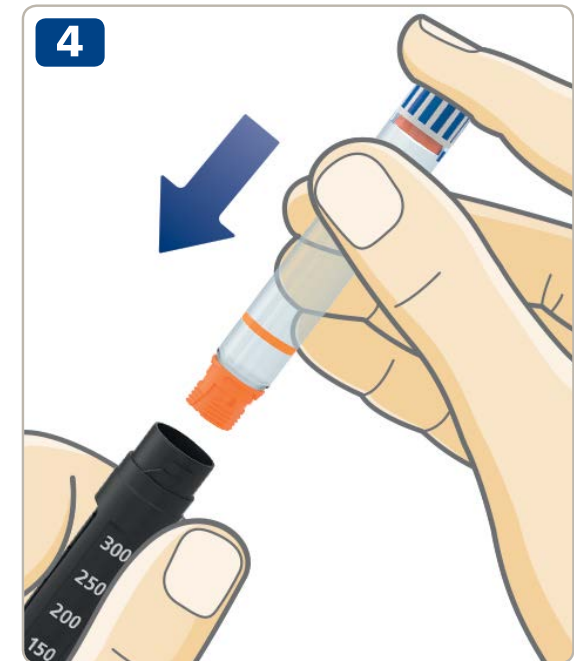

5

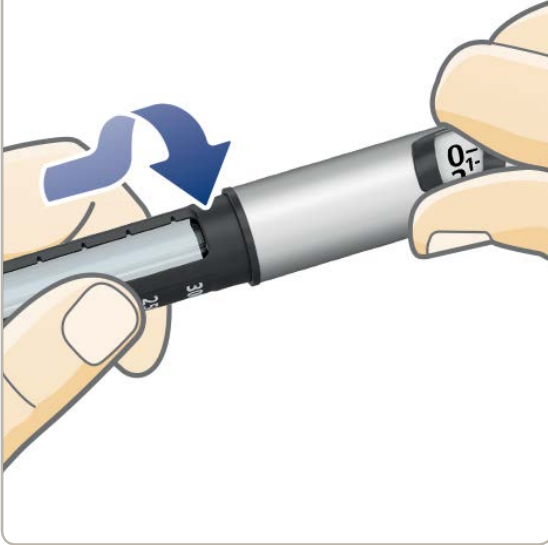

- Rotiți suportul cartușului din nou, așa cum este ilustrat, până când **auziți sau simțiți un clic.**

Dacă utilizați un cartuș de insulină cu suspensie de insulină albă și tulbure, **omogenizați întotdeauna conținutul chiar înainte de injectare.** Consultați prospectul cartușului Penfill® de 3 ml cu privire la modul de omogenizare a tipului dumneavoastră de insulină.

Asigurați-vă că există suficient spațiu în cartuș înainte de a omogeniza insulina:

Pistonul trebuie să se afle **deasupra liniei albe** de pe suportul cartușului, atunci când țineți stiloul așa cum este ilustrat. Acest lucru este necesar pentru a permite bilei de sticlă din interiorul cartușului să se miște liber pentru a omogeniza insulina.

Dacă pistonul este sub linia albă, înlocuiți cartușul de insulină cu unul nou, *consultați paginile 20-21.*

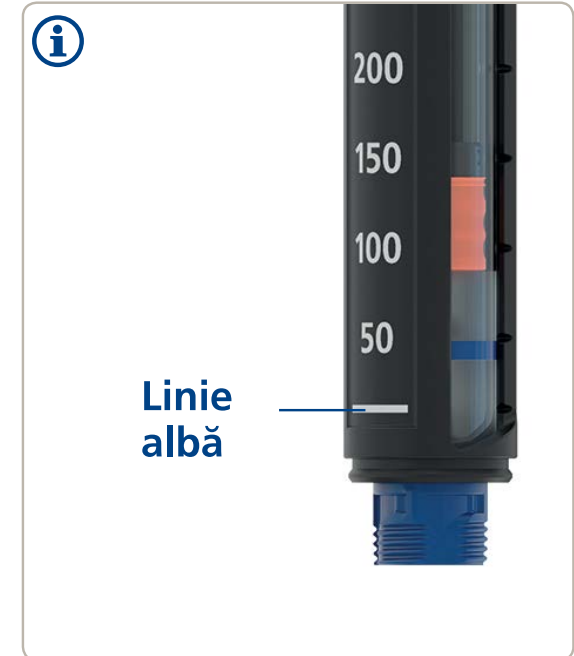

6 Atașați un ac nou

1

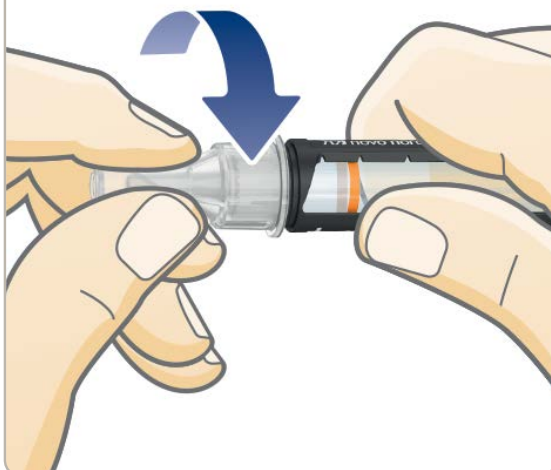

- Luați un ac nou și rupeți folia protectoare de hârtie.
- Împingeți acul **direct** în stilou. **Răsuciți până când este strâns.**

2

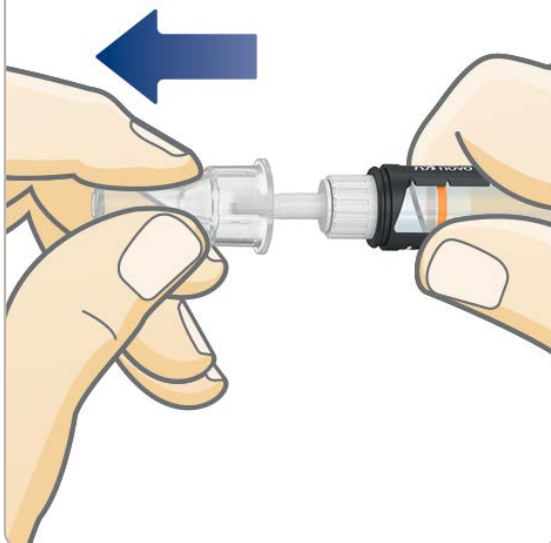

- Scoateți capacul exterior al acului și păstrați-l. Veți avea nevoie de el după injectare, pentru a îndepărta acul din stilou în siguranță.



Acul este acoperit de două capace. Trebuie să îndepărtați ambele capace.

Dacă uitați să îndepărtați ambele capace, nu veți injecta insulină, iar nivelul glicemiei poate ajunge prea ridicat.

- Scoateți cu atenție capacul interior al acului și aruncați-l. La vârful acului poate apărea o picătură de insulină. Acest lucru este normal, dar trebuie **să verificați în continuare curgerea insulinei.**



Utilizați întotdeauna un ac nou pentru fiecare injecție. Acest lucru reduce riscul de ace blocate, contaminare, infecție și dozare inexactă.

Nu folosiți niciodată un ac îndoit sau deteriorat.

Nu atașați un ac nou la stiloul injector până nu sunteți gata pentru următoarea injecție.



NovoPen® 4 este proiectat pentru a fi utilizat cu cartușul Penfill® de 3 ml și ace de unică folosință NovoFine® sau NovoTwist® de lungime până la 8 mm.

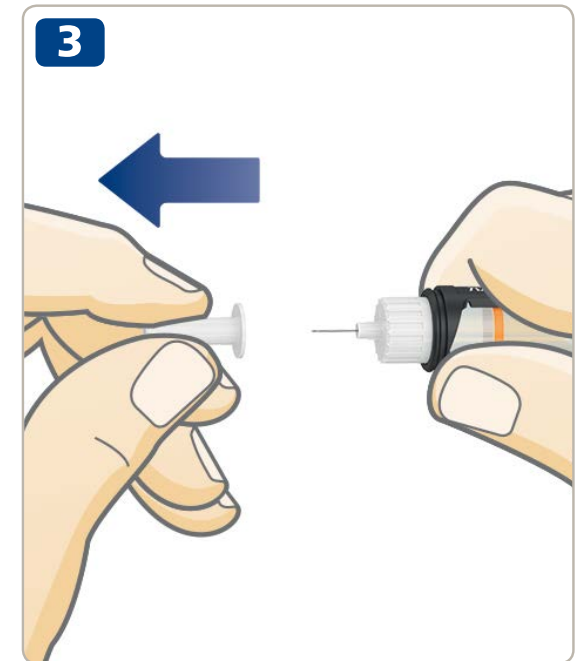

8 Verificați ÎNTOTDEAUNA curgerea insulinei înainte de a injecta



⚠ Verificați ÎNTOTDEAUNA curgerea insulinei înainte de a injecta.

Continuați verificarea până când insulina iese prin vârful acului. Acest lucru asigură eliminarea oricărui spațiu și bule de aer și că insulina trece prin ac.

- **Trageți butonul de dozare**, dacă nu este deja afară.



- **Rotiți butonul de dozare** pentru a selecta **2 unități**

- **Apăsați butonul de dozare** până când contorul de doză indică „0”. „0” trebuie să fie aliniat cu indicatorul de dozare.
- Verificați dacă **insulina iese** prin vârful acului.
Dacă nu apare insulină, repetați pașii 1-3 până când insulina iese prin vârful acului.

Dacă nu apare insulină după mai multe încercări, verificați geamul insulinei pentru a vedea dacă există un decalaj între capul tije negre a pistonului și piston, *vedeți imaginile 3A și 3B*. Dacă nu observați niciun gol, schimbați acul și verificați din nou curgerea insulinei.

Verificarea curgerii insulinei este completă atunci când vedeți insulina ieșită prin vârful acului.

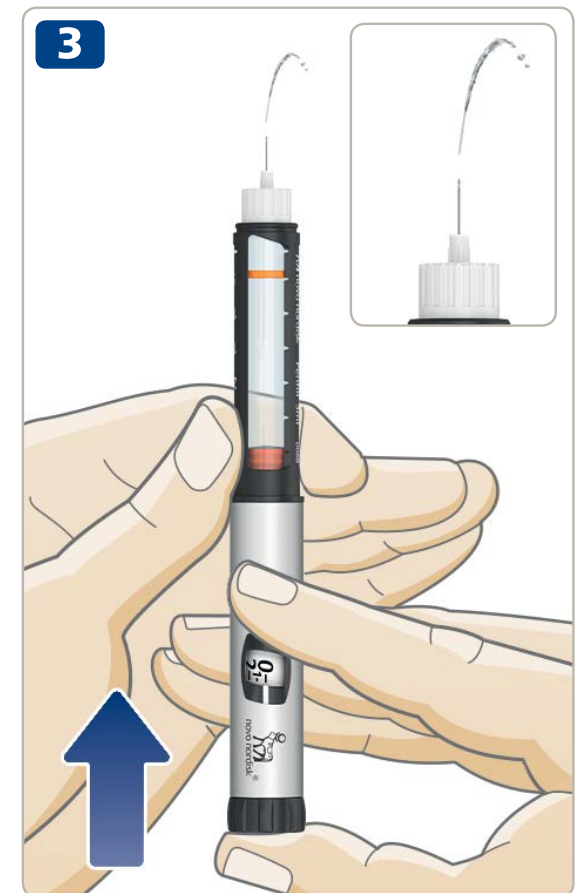

Nu încercați să injectați dacă nu apare insulină. Este posibil să nu administrați insulină, chiar dacă contorul de doze se poate mișca. Aceasta ar putea duce la niveluri prea ridicate de zahăr în sânge (hiperglicemie).

Dacă insulina nu apare după verificarea curgerii în mod repetat, nu folosiți stiloul injector. Contactați furnizorul pentru a obține un stilou injector nou.

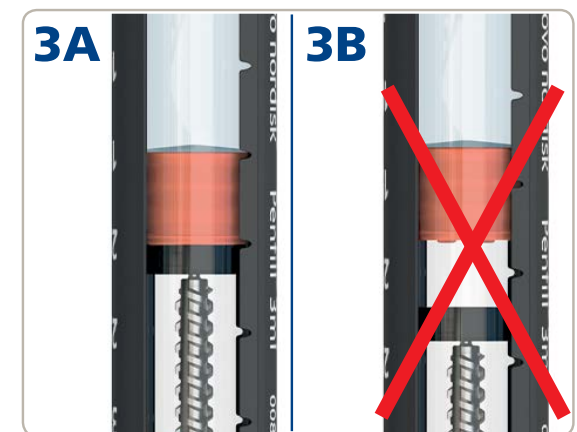

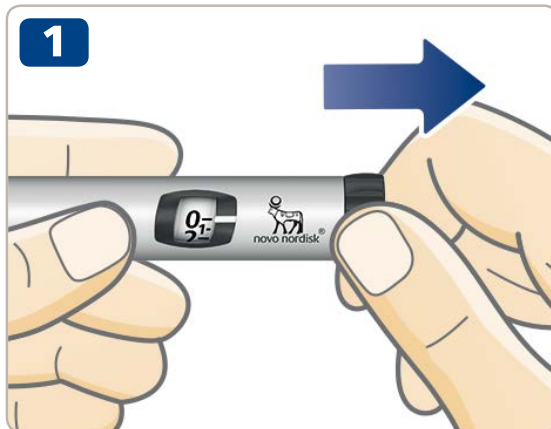

- **Trageți butonul de dozare**, dacă nu este deja afară.
- **Asigurați-vă că contorul de dozare arată „0” înainte de a începe.** „0” trebuie să fie aliniat cu indicatorul de dozare.

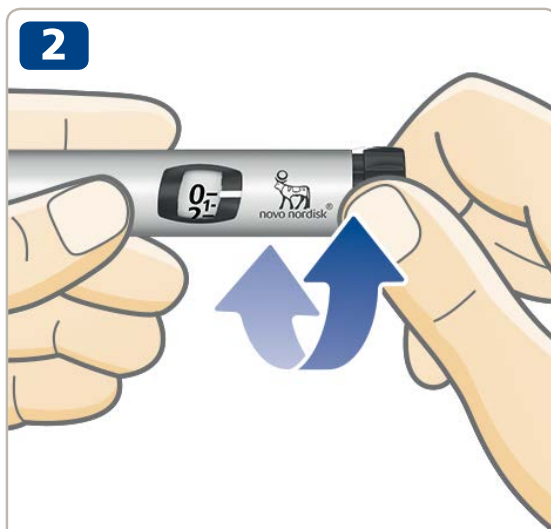

- **Rotiți butonul de dozare pentru a selecta doza de care aveți nevoie.** Puteți roti butonul de dozare înainte sau înapoi pentru a ajusta doza.



**5 unități
selectate**



**24 unități
selectate**



Butonul de dozare schimbă numărul de unități selectate. Doar contorul de dozare și indicatorul de dozare vor arăta câte unități selectați pentru fiecare doză. Puteți selecta până la 60 de unități pe doză.



Privește întotdeauna prin fereastra insulinei pentru **a te asigura că insulina din stiloul tău arată așa cum trebuie**. Prospectul cartușului Penfill® de 3 ml vă va spune cum ar trebui să arate tipul dumneavoastră de insulină.

Utilizați întotdeauna contorul de dozare și indicatorul de dozare pentru a vedea câte unități selectați.

Nu folosiți scala de pe suportul cartușului pentru a vă măsura doza de insulină. Afișează cu aproximație doar câtă cantitate de insulină a rămas în stiloul injector.

Nu numărați clicurile stiloului injector pentru a selecta doza.

Dacă selectați și injectați o doză incorectă, nivelul glicemiei dumneavoastră poate deveni prea ridicat sau prea scăzut.



Dacă aveți nevoie de mai mult de 60 de unități, puteți alege să utilizați un alt dispozitiv Novo Nordisk de administrare a insulinei cu o doză maximă mai mare.

Butonul de doză ar trebui să se răsucească ușor. Nu-l forțați să se răsucească.

Când cartușul dumneavoastră conține mai puțin de 60 de unități, contorul de doze se oprește la numărul de unități rămase. Dacă aveți nevoie de mai multă insulină decât cea ce a rămas în cartuș, *consultați paginile 18-19.*



Verificați ÎNTOTDEAUNA curgerea insulinei înainte de a injecta

- **Verificați numele și culoarea** cartușului pentru a vă asigura că acesta conține tipul de insulină de care aveți nevoie. Dacă injectați un tip incorect de insulină, nivelul glicemiei poate să fie prea ridicat sau prea scăzut.
- **Introduceți acul în piele**, așa cum v-a arătat personalul medical.
- **Asigurați-vă că puteți vedea contorul de dozare.**
- **Apăsați butonul de dozare** până când contorul de doză indică „0”. „0” trebuie să fie aliniat cu indicatorul de dozare. Apoi, puteți auzi sau simți un clic.
- **Păstrați acul în piele după** ce contorul de dozare a revenit la „0” și **numărați lent până la 6.**
Dacă acul a fost îndepărtat mai devreme, este posibil să observați o picătură de insulină care vine din vârful acului. Dacă da, doza completă nu va fi livrată și ar trebui să creșteți frecvența verificării nivelului de zahăr din sânge.

- **Scoateți acul din piele.**



Injectați întotdeauna apăsând butonul de dozare. Nu-l întoarceți. Dacă rotiți butonul de dozare, **nu** veți injecta insulină.

Urmăriți întotdeauna contorul de doze pentru a ști câte unități injectați. Nu numărați clicurile pe stilou. Contorul de doze va indica numărul exact de unități.

Dacă butonul de dozare se oprește înainte ca contorul de dozare să indice „0”, acul poate fi blocat. Întoarceți contorul de dozare la „0” și înlocuiți acul cu unul nou. Verificați curgerea insulinei și injectați-vă doza completă.



După injectare, puteți observa o picătură de insulină la vârful acului. Acest lucru este normal și nu afectează doza.

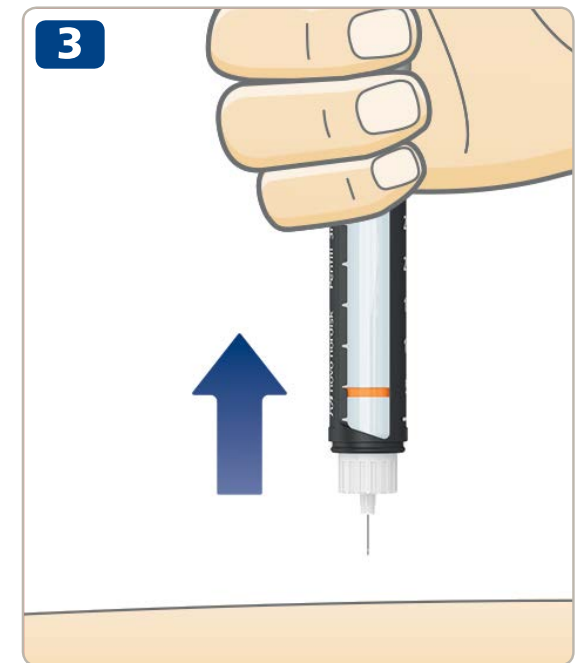

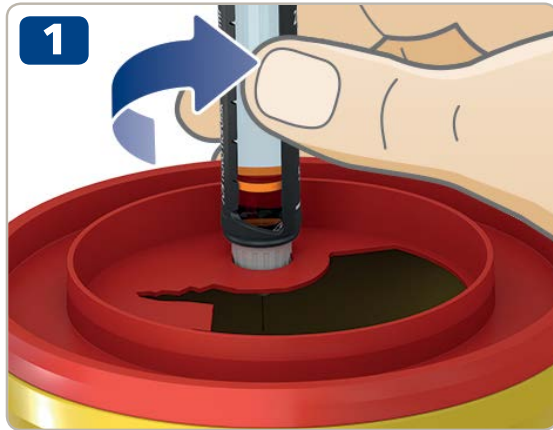

- Îndepărtați acul imediat, deșurubându-l într-un recipient.



- Dacă nu aveți un recipient, urmați o metodă de reatașare a capacului acului cu o singură mână. **Introduceți vârful acului în capacul exterior al acului** pe o suprafață plană, fără a atinge acul.
- Nu atingeți capacul exterior al acului înainte de a acoperi acul.

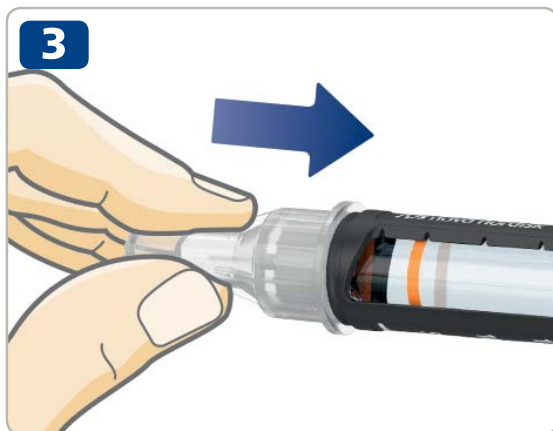

- După ce acul este acoperit, **împingeți cu grijă capacul exterior al acului.**



Nu încercați niciodată să puneți capacul interior al acului din nou pe ac.

S-ar putea să vă înțepați cu acul.

- Țineți suportul negru al cartușului și deșurubați acul. Aruncați acul folosit cu atenție, așa cum v-a recomandat personalul medical.



- **Puneți capacul** stiloului injector (pen) după stilou după fiecare utilizare pentru a proteja insulina de lumină.
- Depozitați stiloul injector (pen) cu grijă. Stiloul **nu trebuie să fie la vederea și îndemâna celorlalți, în special a copiilor, a se vedea pagina 23 despre cum să păstrați stiloul.**

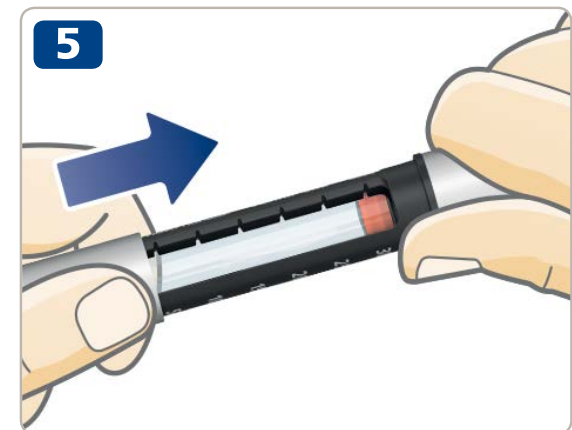

Țineți întotdeauna suportul negru al cartușului când deșurubați acul. În caz contrar, puteți să vă răsuciți stiloul. Dacă se întâmplă acest lucru, răsuciți stiloul din nou. Înlocuiți acul și verificați curgerea insulinei chiar înainte de următoarea injecție pentru a vă asigura că veți primi doza completă.

Îndepărtați și aruncați întotdeauna acul folosit în siguranță, de exemplu într-un recipient, conform instrucțiunilor personalului medical. Acest lucru reduce riscul de ace blocate, contaminare, infecție și dozare inexactă. Nu depozitați stiloul injector (pen-ul) cu un ac atașat.

1



Afișaj oprit:
46 unități
rămase

Contorul de dozare va arăta exact câtă insulină a rămas în cartuș atunci când sunt mai puțin de 60 de unități.

- **Rotiți butonul de dozare** până când se oprește.
- Verificați contorul de dozare:
 - Dacă arată "60": **60 unități sau mai mult** au rămas în cartuș.
 - Dacă arată mai puțin de "60": **Arată numărul de unități rămase** în cartuș.
- Întoarceți butonul de dozare înapoi până când contorul de doză indică „0”.

2



Scala de insulină arată aproximativ câtă insulină a rămas

- Utilizați **scala de insulină** pentru a vedea **aproximativ** câtă insulină rămâne în cartușul de insulină



Dacă aveți nevoie de mai multă insulină decât cea ce a rămas în cartuș, luați doza completă dintr-un cartuș nou, *consultați pagina 18*.

Dacă aveți nevoie de o doză de peste 60 de unități, va trebui să vă **împărțiți doza în două injecții**. Stiloul va injecta doar 60 de unități o dată.

Exemplu

Dacă trebuie să injectați 90 de unități:

- 1** Verificați curgerea insulinei.
- 2** Selectați prima doză de **60 de unități**.
- 3** Injectați cele 60 de unități.

Pentru a obține doza completă de 90 de unități, **trebuie să injectați încă 30 de unități**.

- 4** Selectați a doua doză de **30 de unități**.
- 5** Injectați cele 30 de unități.

Acum v-ați injectat doza completă de 90 de unități.



Aveți grijă să vă calculați corect doza dacă o împărțiți în două injecții. Dacă împărțiți doza greșit, veți injecta prea multă sau prea puțină insulină. Aceasta va face ca nivelul glicemiei să fie prea scăzut sau prea ridicat.

18 Dacă aveți nevoie de mai multă insulină decât ce a rămas în cartuș



Dacă aveți nevoie de mai multă insulină decât a rămas în cartuș, **luați doza completă dintr-un cartuș nou.**

- Îndepărtați acul în siguranță. Răsuciți suportul cartușului și aruncați cartușul și acul folosite.
- Introduceți un cartuș nou, *consultați paginile 2-4.*

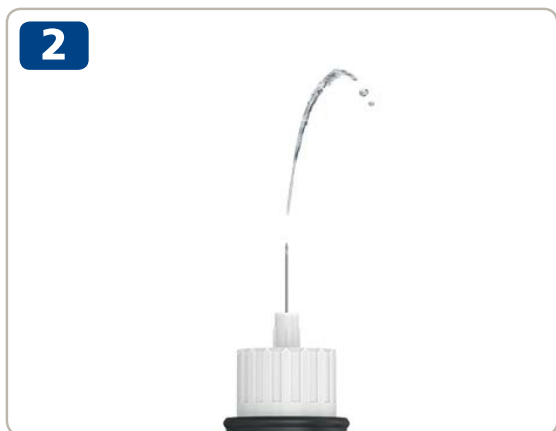

- Atașați un ac nou și **verificați curgerea insulinei**, *vedeți paginile 6-9.*



- Selectați și injectați **doza completă cu noul cartuș**, *consultați paginile 10-13.*



Doar dacă sunteți instruit sau sfătuit de către personalul medical, vă puteți împărți doza între două cartușe.

Dacă vă este distrasă atenția, calculați greșit sau uitați să verificați curgerea, este posibil să obțineți o singură subdoză sau supradozaj, ceea ce poate duce la niveluri prea mari sau prea mici de zahăr din sânge.

Dacă nu vă simțiți bine după divizarea dozei, verificați-vă nivelul glicemiei și / sau contactați personalul medical.

Dacă vă împărțiți doza:

- 1** Verificați curgerea insulinei.
- 2** Aflați exact câtă insulină rămâne și notați-o. Rotiți butonul de dozare până se oprește. Contorul de dozare vă arată apoi numărul de unități rămase în cartuș.
- 3** Injectați toată insulina rămasă în cartuș.
- 4** Aflați de câte unități mai aveți nevoie pentru a vă completa doza
- 5** Scoateți acul și cartușul folosite.
- 6** Introduceți și pregătiți un cartuș nou pentru injecție.
- 7** Atașați un ac nou și **verificați curgerea insulinei.**
- 8** Selectați și injectați restul dozei cu noul cartuș.



- **Îndepărtați și aruncați acul** stiloului injector dacă acul este încă atașat, consultați paginile 14-15.



- Răsuciți suportul cartușului.



Când răsuciți suportul cartușului, tija pistonului iese din stilou. Se poate deplasa înainte sau înapoi de una singură. Împingeți-o înapoi conform instrucțiunilor de la pagina 2.

- Înclinați suportul negru al cartușului și **lăsați cartușul să alunece afară**. Aruncați-l așa cum v-a indicat personalul medical.
- Împingeți înapoi tija pistonului. Apoi **introduceți un cartuș nou** și răsuciți suportul cartușului înapoi. Atașați un ac nou și verificați curgerea insulinei, *vezi paginile 6-9*.

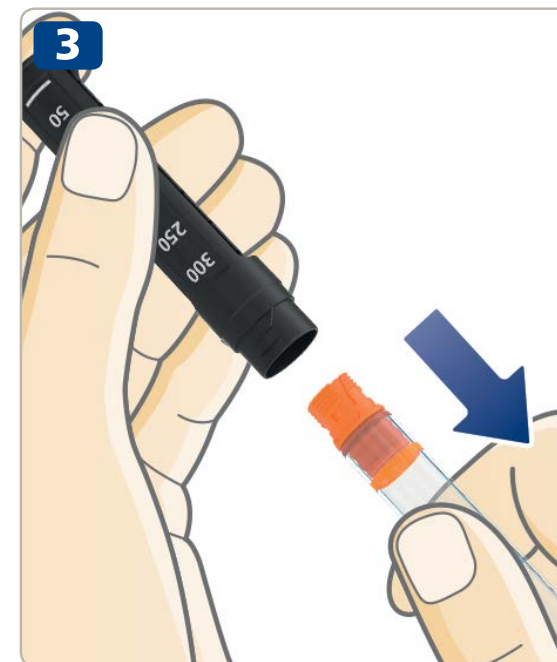

Îngrijire

- **Utilizați NovoPen® 4** numai cum este descris în acest ghid.
- **Nu scăpați stiloul injector** sau nu îl loviți de suprafețele dure. Dacă îl scăpați sau suspectați o problemă, verificați dacă cartușul de insulină este deteriorat, de exemplu fisuri. Înlocuiți cartușul cu unul nou, dacă este necesar.
- **Păstrați stiloul injector ferit de** lumina directă a soarelui și nu-l expuneți la praf, murdărie, lichid sau temperaturi extreme.
- **Nu încercați să reparați stiloul injector** sau să îl puneți deoparte.

Curățare

- **Curățați stiloul injector** doar cu o cârpă umezită cu apă.
- **Nu spălați, înmuiați sau ungeți stiloul injector** și nu folosiți produse care conțin agenți de albire, cum ar fi clorul, iodul sau alcoolul pentru a vă curăța stiloul. Acest lucru îl poate deteriora.
- Dacă există insulină pe partea exterioară a stiloului, **curățați-o înainte de a se usca** cu o cârpă umezită cu apă.

Depozitare

- Cu un cartuș de insulină introdus, consultați instrucțiunile de depozitare din prospectul cartușului Penfill® care este livrat cu pachetul de cartușe Penfill®.
- **Nu depozitați stiloul injector (pen-ul) cu un ac atașat.**
- **Nu înghețați stiloul injector** (pen) sau nu îl depozitați în frigider sau lângă un element de răcire.
- **Depozitați cartușele de insulină** conform instrucțiunilor din prospectul cartușului Penfill® de 3 ml. De asemenea, veți găsi informații despre data de expirare. Data de expirare tipărită pe cartuș este pentru cartușele neutilizate păstrate la frigider. Nu folosiți niciodată cartușul după data de expirare inscripționată pe cartuș sau pe cutia acestuia.
- **Depozitați stiloul injector (pen-ul) în cutia lui** în cazul în care este posibil.

Eliminare

- **Nu aruncați stiloul injector** cu deșeurile menajere.
- **Aruncați stiloul injector (pen) conform instrucțiunilor oferite de către personalul medical, farmacist sau autoritățile locale.** Luați în considerare mediul înconjurător atunci când vă aruncați stiloul injector, deoarece conține materiale reciclabile. De asemenea, asigurați-vă că scoateți cartușul de insulină și acul înainte de a arunca stiloul injector.



NovoPen® 4 vine cu o garanție de 3 ani.

Speranța de viață NovoPen® 4 este de cinci ani când stiloul este utilizat pentru trei injecții zilnice.

Dacă descoperiți că NovoPen® 4 este defect, Novo Nordisk îl va înlocui. Trimiteți-l furnizorului dumneavoastră pentru inspecție în termen de trei ani de la primire. Adăugați chitanța care vi s-a dat când ați primit NovoPen® 4.

Pentru pacienții din Uniunea Europeană; dacă în cursul utilizării NovoPen 4®, aveți motive să credeți că a avut loc un incident grav, raportați-l către Novo Nordisk A/S și autorității dumneavoastră naționale.

Producătorul nu poate fi făcut responsabil pentru nicio problemă cu NovoPen® 4 dacă instrucțiunile nu au fost respectate.

Dacă aveți nevoie de numărul de LOT al stiloului dumneavoastră, îl veți găsi pe butonul de dozare, așa cum arată diagrama de pe coperta interioară.

NovoPen® 4, Penfill®, NovoFine® și NovoTwist® sunt mărci înregistrate deținute de Novo Nordisk A/S, Danemarca.

Marcajul CE de pe un dispozitiv medical indică faptul că produsul este în conformitate cu prevederile Regulamentului dispozitivelor medicale (UE) 2017/745. NovoPen® 4 îndeplinește limitele de specificație pentru precizia dozei conform ISO 11608-1. Stilouri injectoare pentru uz medical, partea 1: Cerințe și metode de testare.



CE
0123

Data eliberării: 2019/05

© 2019

novonordisk.com

Fabricant:

Novo Nordisk (China)
Pharmaceuticals Co., Ltd.
No. 99 Nanhai Road, TEDA
300457 Tianjin, P.R. China

Pentru

Fabricant legal:

Novo Nordisk A/S
Novo Alle,
DK-2880 Bagsværd,
Danemarca



novo nordisk®

8-4253-87-010-4